

Green Street

découvert le 19 juin 2015, près d'Avebury dans le comté du Wiltshire (GB)

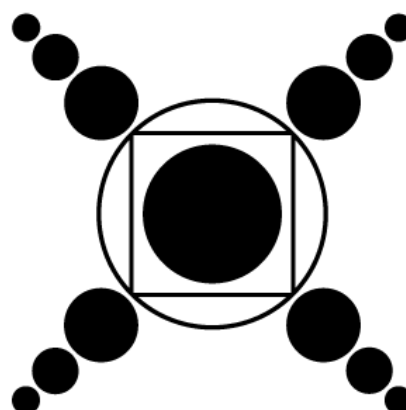

Observations photo :

Motif élaboré sur la base de 4 avec un cercle central dans lequel se trouve un carré + un cercle à l'intérieur + 3 séries de 3 cercles de taille décroissante, alignés sur les sommets du carré.

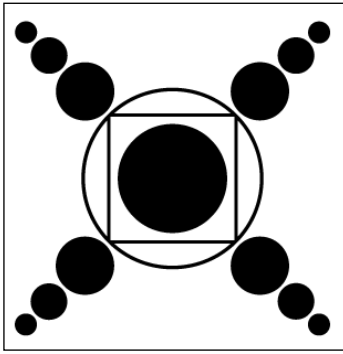

Crop circle de Green Street
découvert le 19 juin 2015 près d'Avebury
dans le comté du Wiltshire (GB)

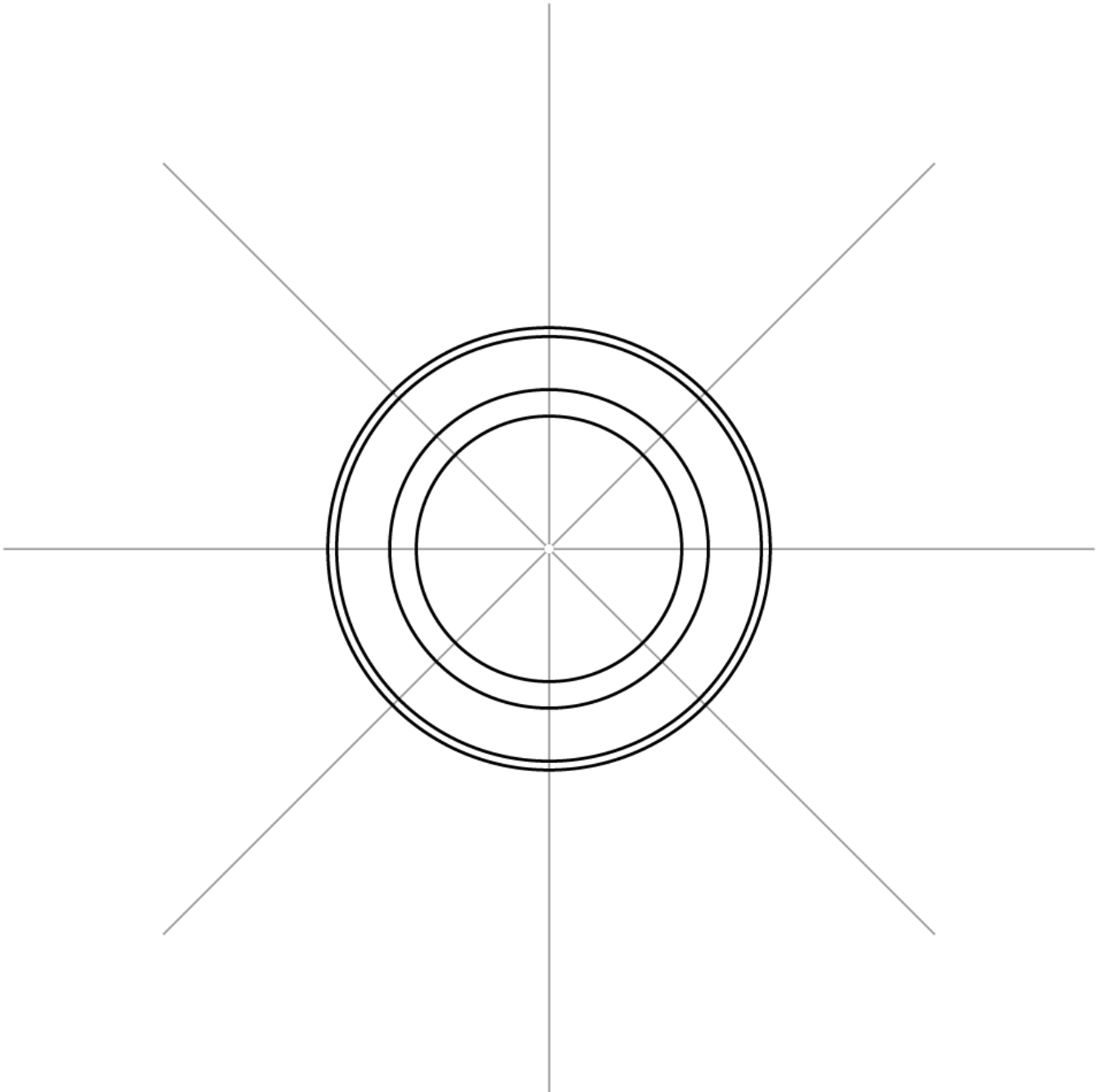

1 - Tracé de base

Sur une feuille carrée, tracer les médianes + les diagonales
puis les cercles étalons de \varnothing 6 / 7.2 / 9.6 et 10 cm.

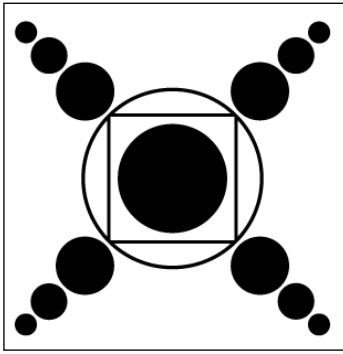

Crop circle de Green Street
découvert le 19 juin 2015 près d'Avebury
dans le comté du Wiltshire (GB)

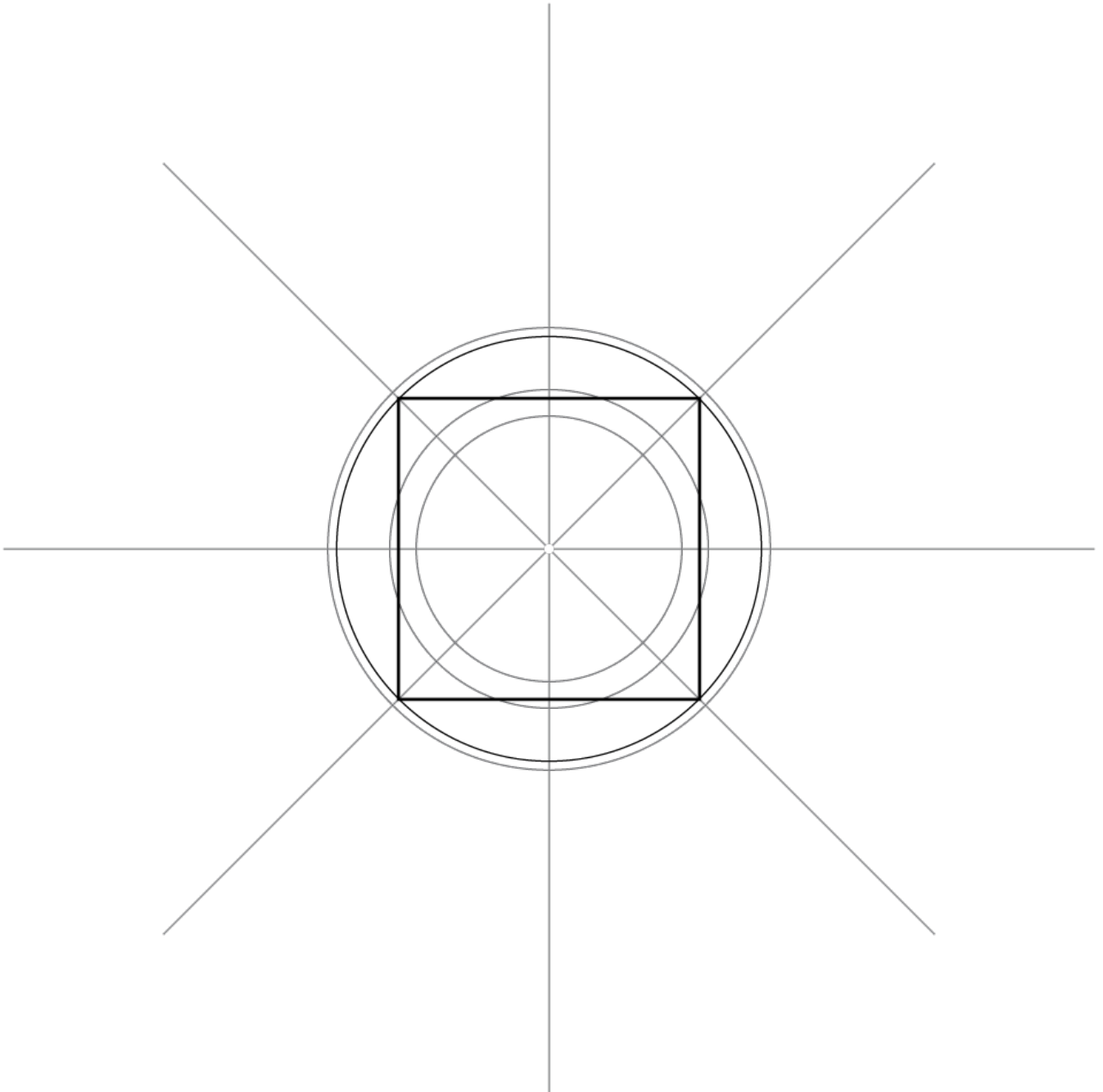

2 - Tracé du motif

Tracer un carré dans le cercle de \varnothing 9.6 cm.

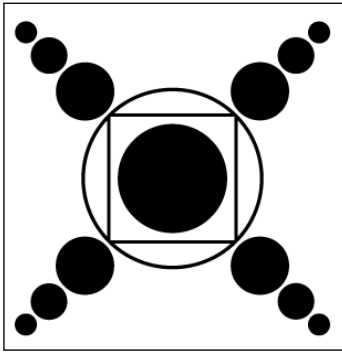

Crop circle de Green Street
découvert le 19 juin 2015 près d'Avebury
dans le comté du Wiltshire (GB)

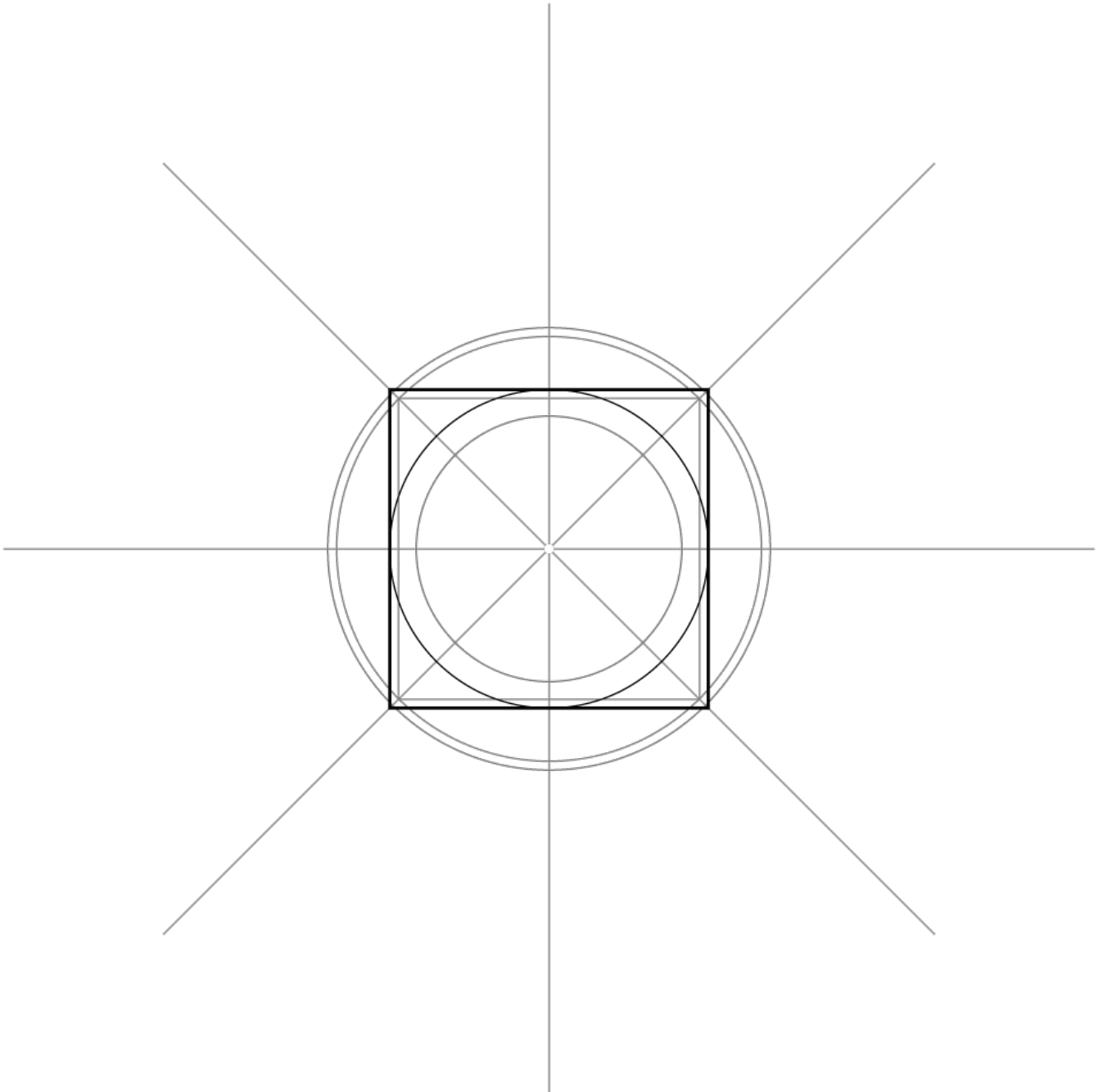

3 - Tracé du motif

Tracer un cercle en tangence extérieure au cercle de $\varnothing 7.2$ cm.

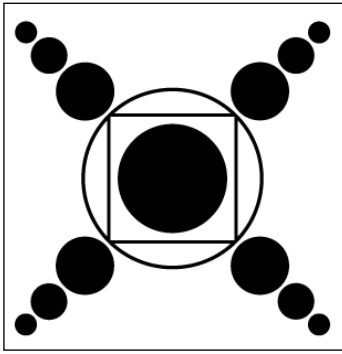

Crop circle de Green Street
découvert le 19 juin 2015 près d'Avebury
dans le comté du Wiltshire (GB)

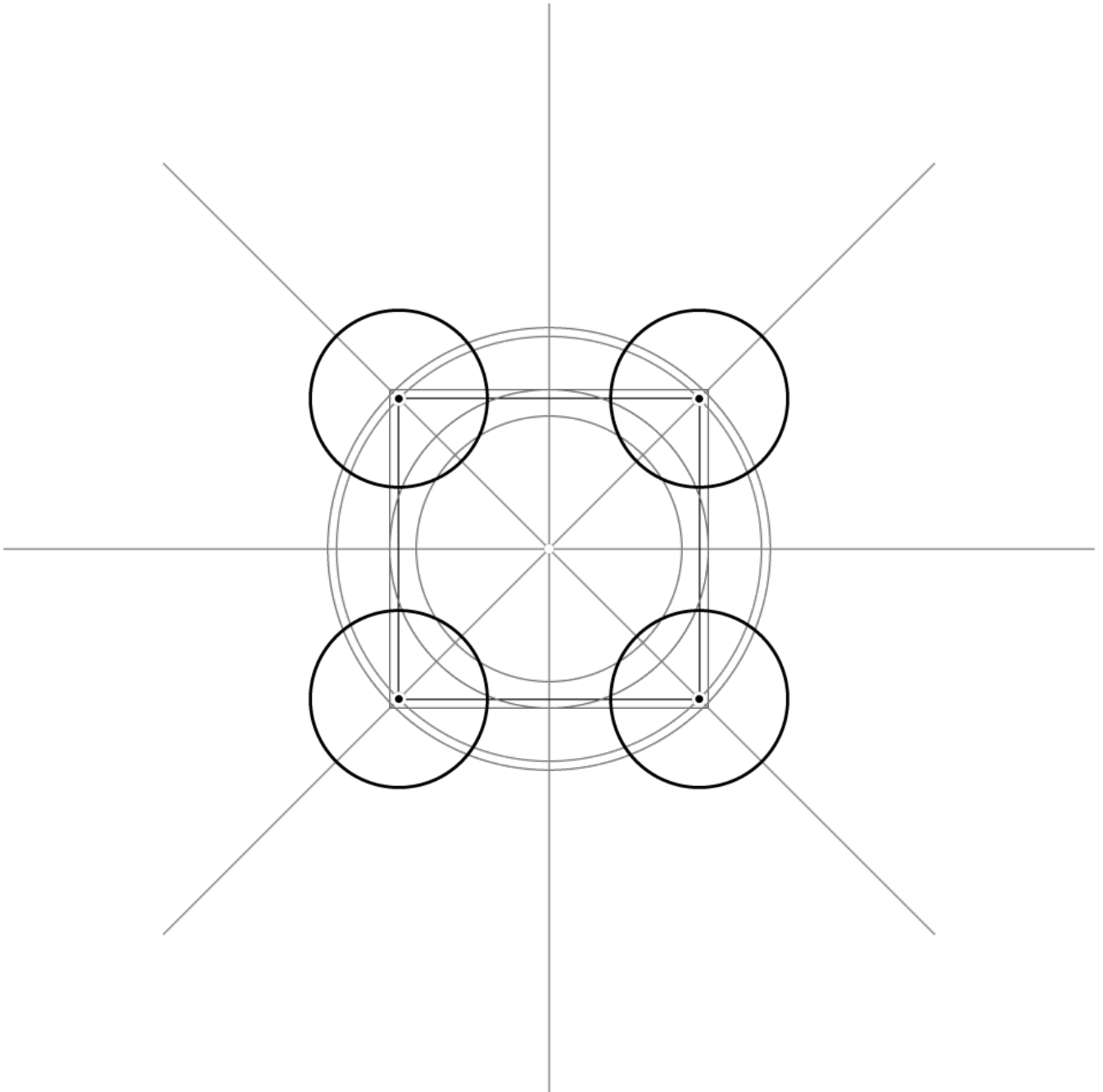

4 - Tracé du motif

Au niveau de chacun des 4 sommets du 1er carré, tracer un cercle de \varnothing 4 cm.

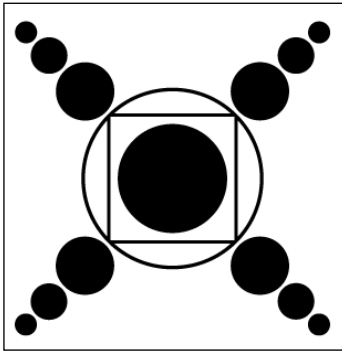

Crop circle de Green Street
découvert le 19 juin 2015 près d'Avebury
dans le comté du Wiltshire (GB)

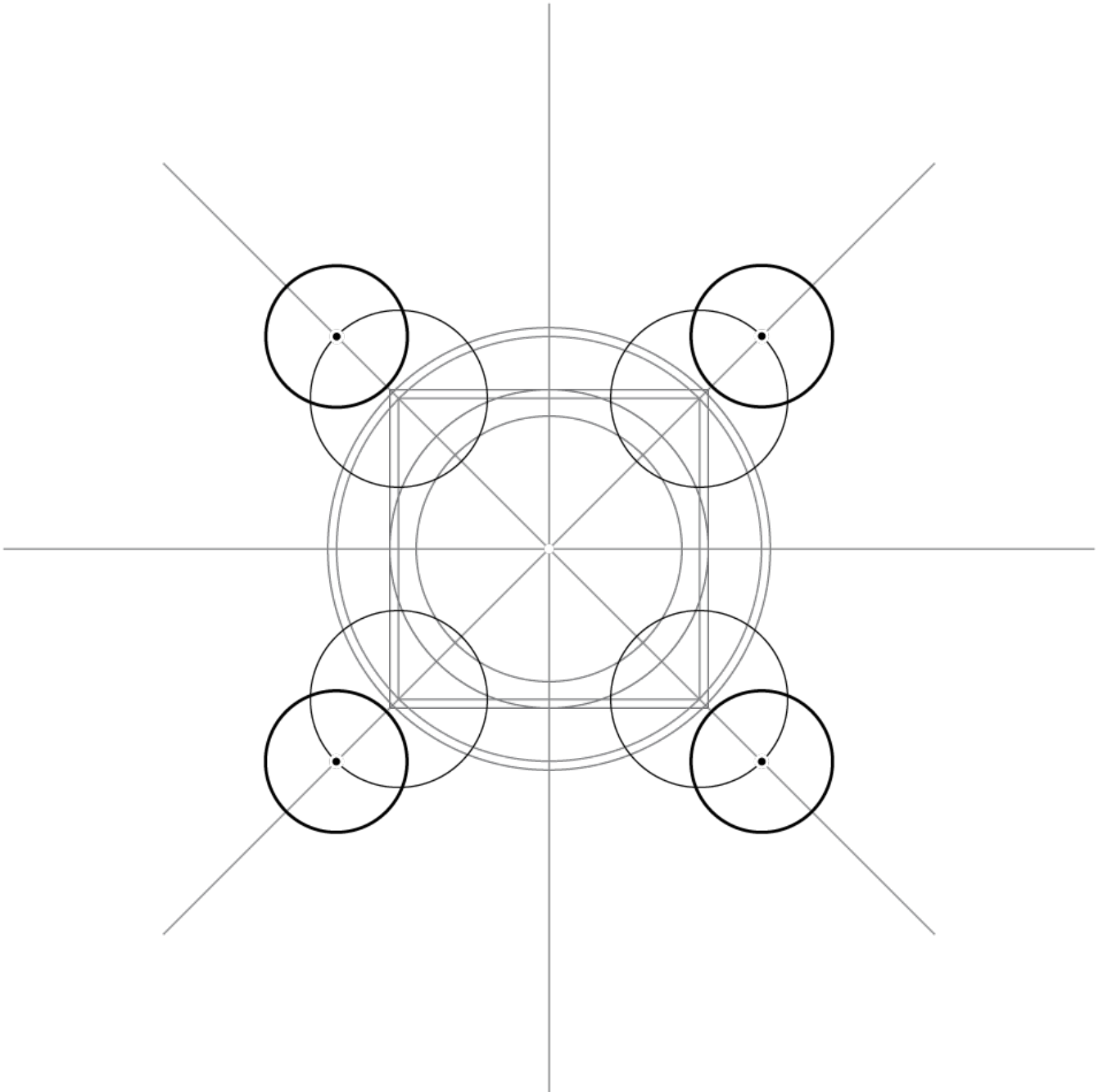

5 - Tracé du motif

Tracer un cercle étalon de \varnothing 3.2 cm sur chacun des 4 cercles précédents.

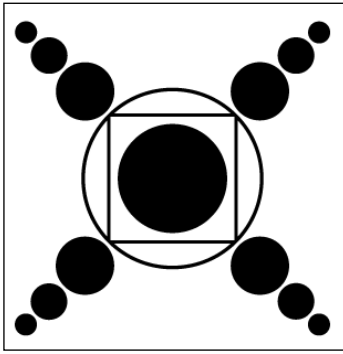

Crop circle de Green Street
découvert le 19 juin 2015 près d'Avebury
dans le comté du Wiltshire (GB)

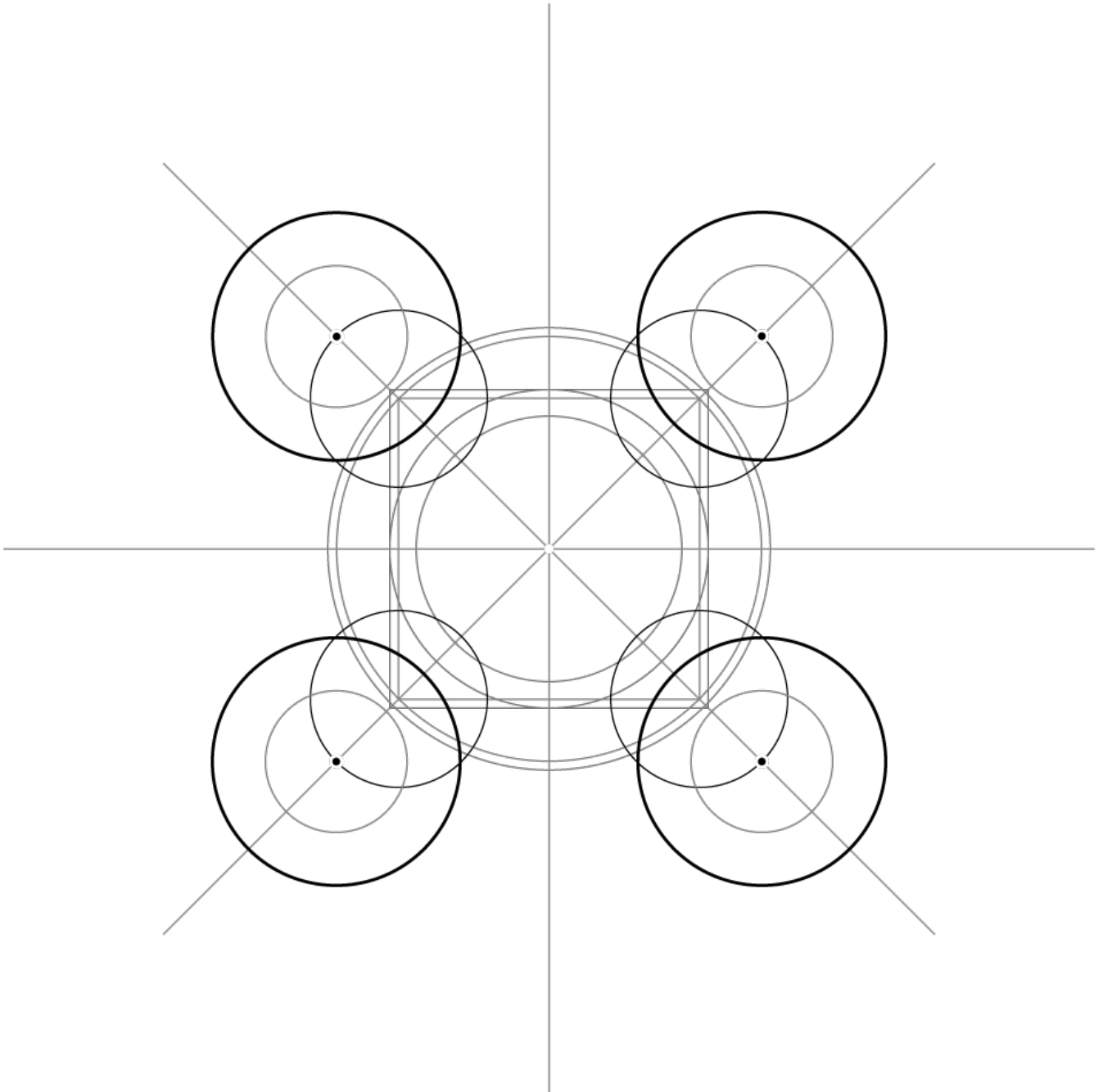

6 - Tracé du motif

Doubler les 4 cercles précédents par un cercle de \varnothing 5.6 cm.

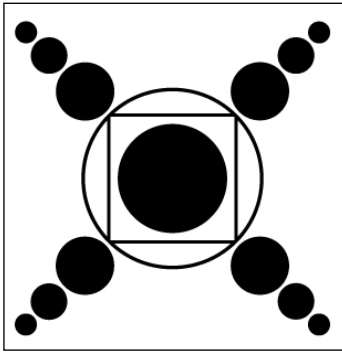

Crop circle de Green Street
découvert le 19 juin 2015 près d'Avebury
dans le comté du Wiltshire (GB)

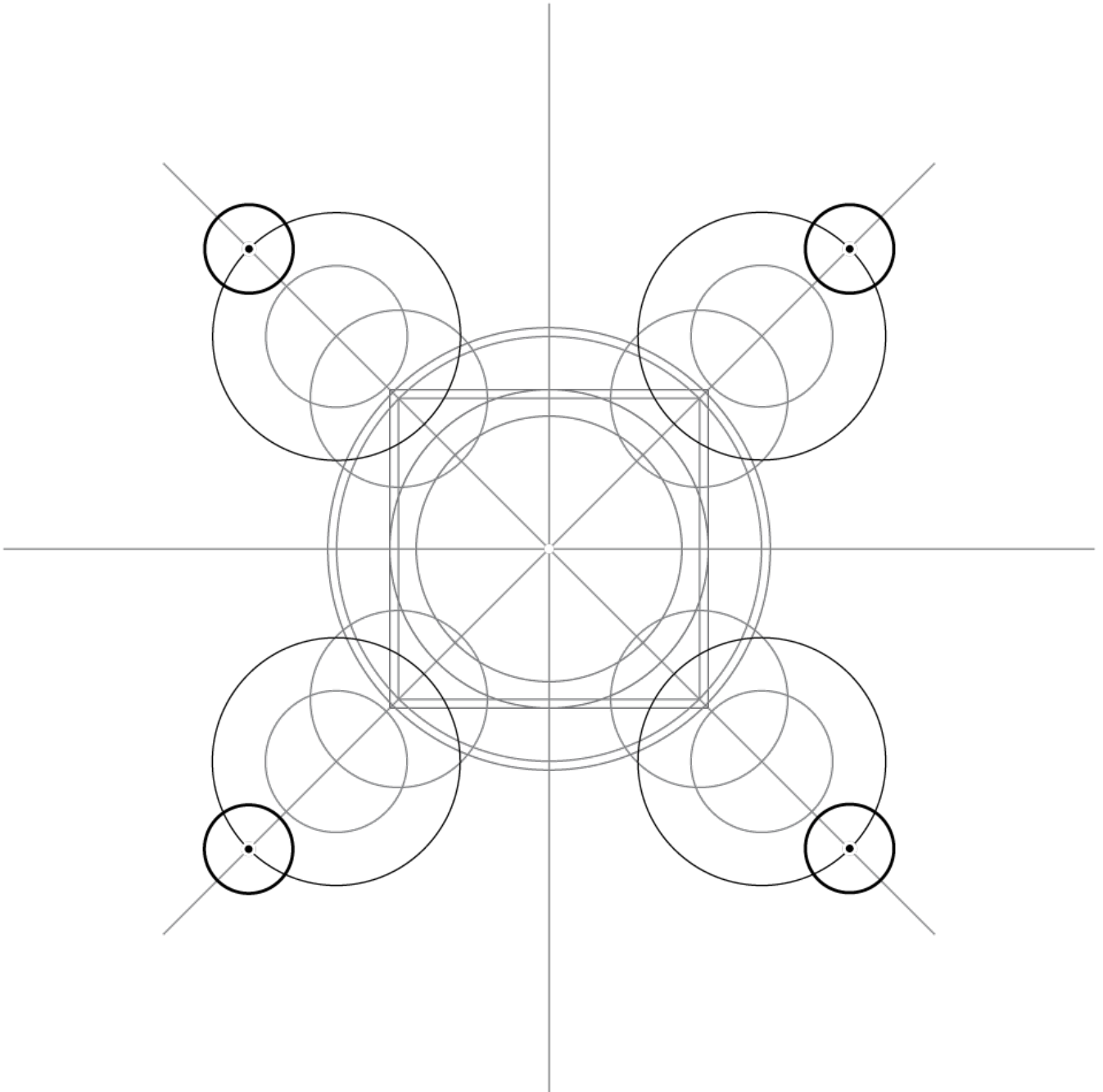

7 - Tracé du motif

Tracer un cercle étalon de \emptyset 2 cm sur chacun des 4 cercles précédents.

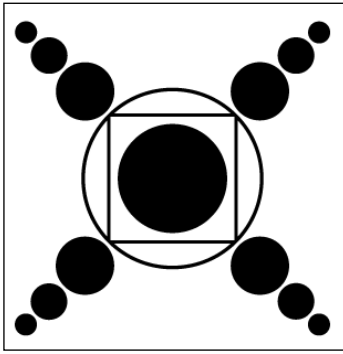

Crop circle de Green Street
découvert le 19 juin 2015 près d'Avebury
dans le comté du Wiltshire (GB)

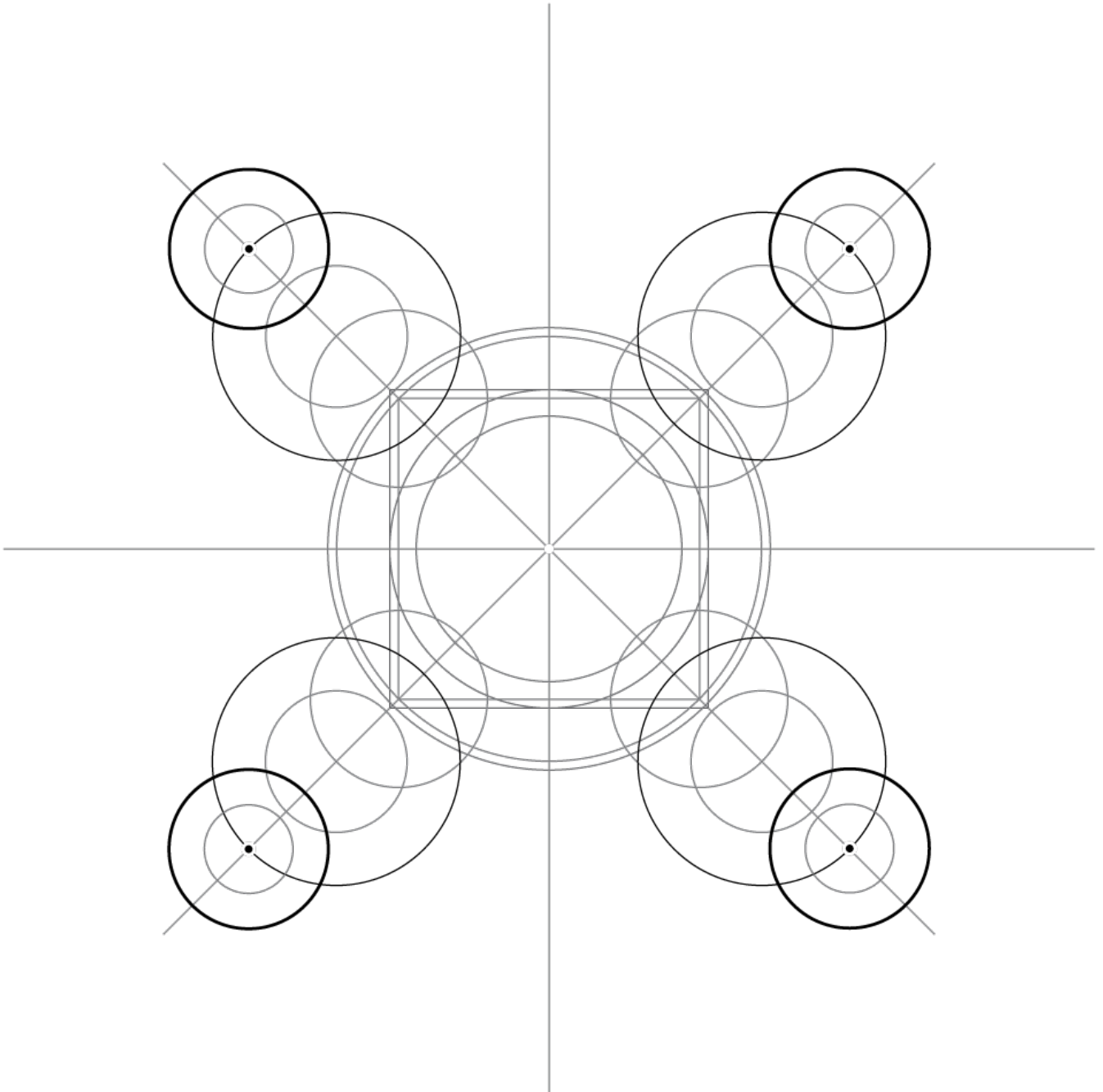

8 - Tracé du motif

Doubler les 4 cercles précédents par un cercle étalon de \varnothing 3.6 cm.

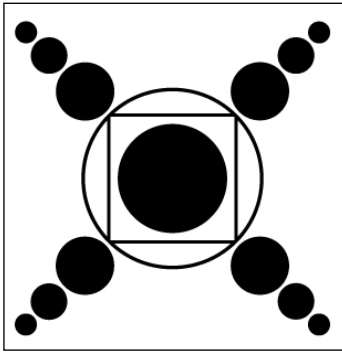

Crop circle de Green Street

découvert le 19 juin 2015 près d'Avebury
dans le comté du Wiltshire (GB)

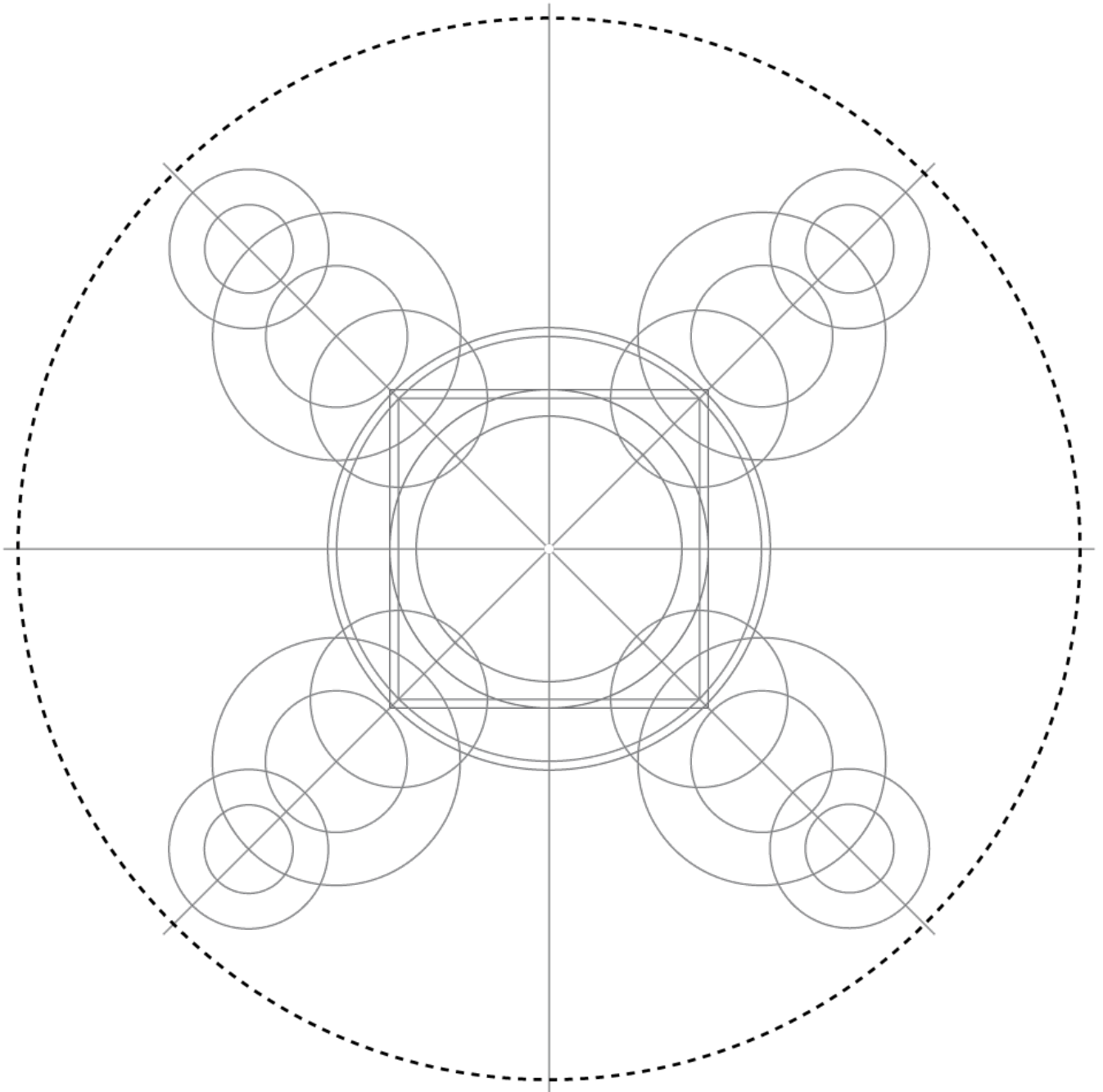

9 - Tracé du motif

Tracer un cercle étalon de \varnothing 24 cm.

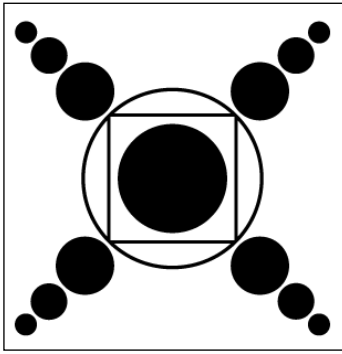

Crop circle de Green Street
découvert le 19 juin 2015 près d'Avebury
dans le comté du Wiltshire (GB)

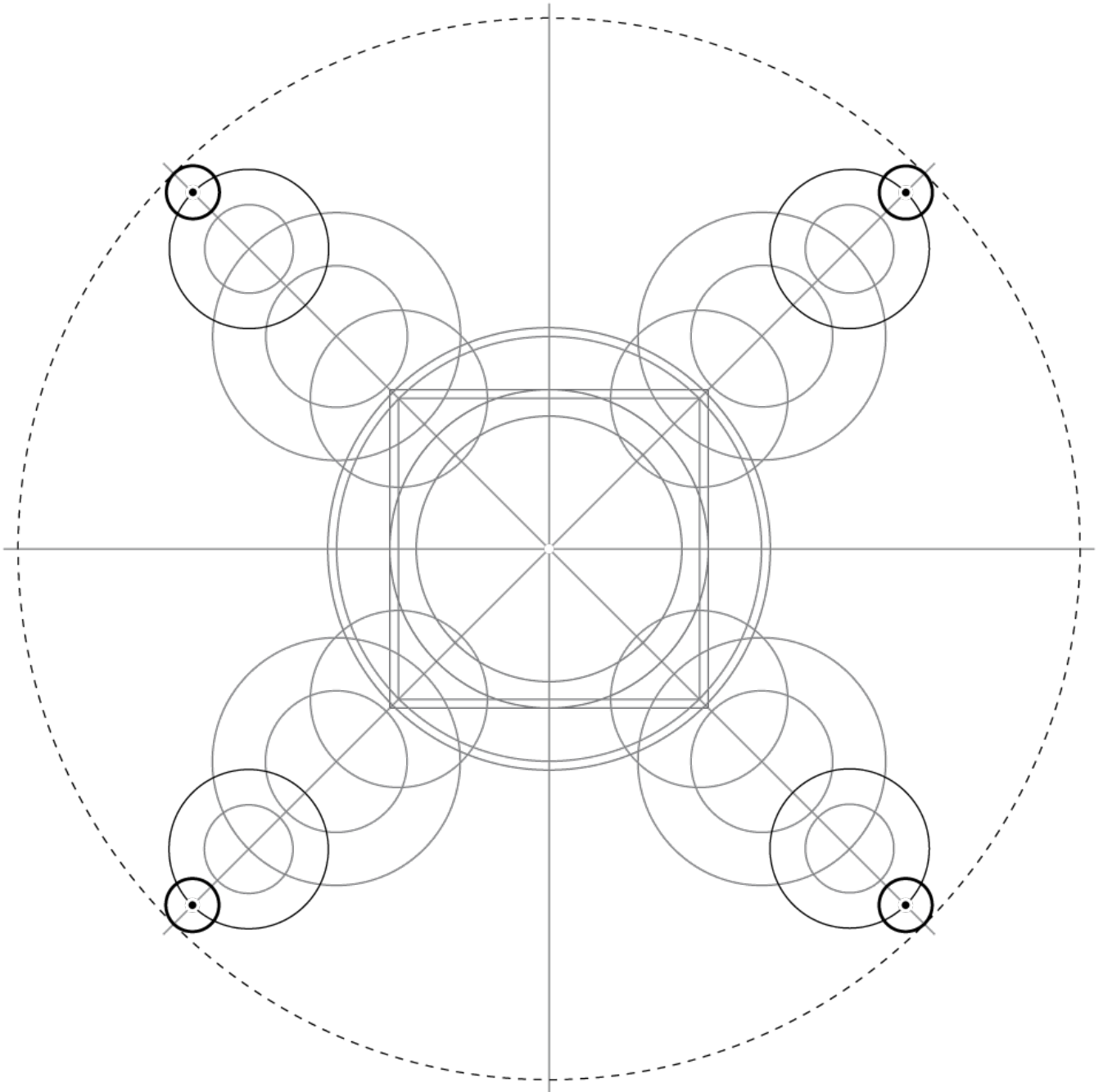

10 - Tracé du motif

Sur chacun des 4 cercles précédents de $\text{Ø } 3.6 \text{ cm}$,
tracer un cercle en tangence avec le cercle étalon de $\text{Ø } 24 \text{ cm}$.

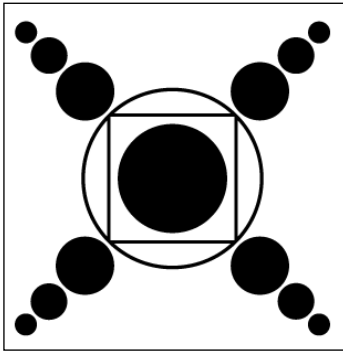

Crop circle de Green Street
découvert le 19 juin 2015 près d'Avebury
dans le comté du Wiltshire (GB)

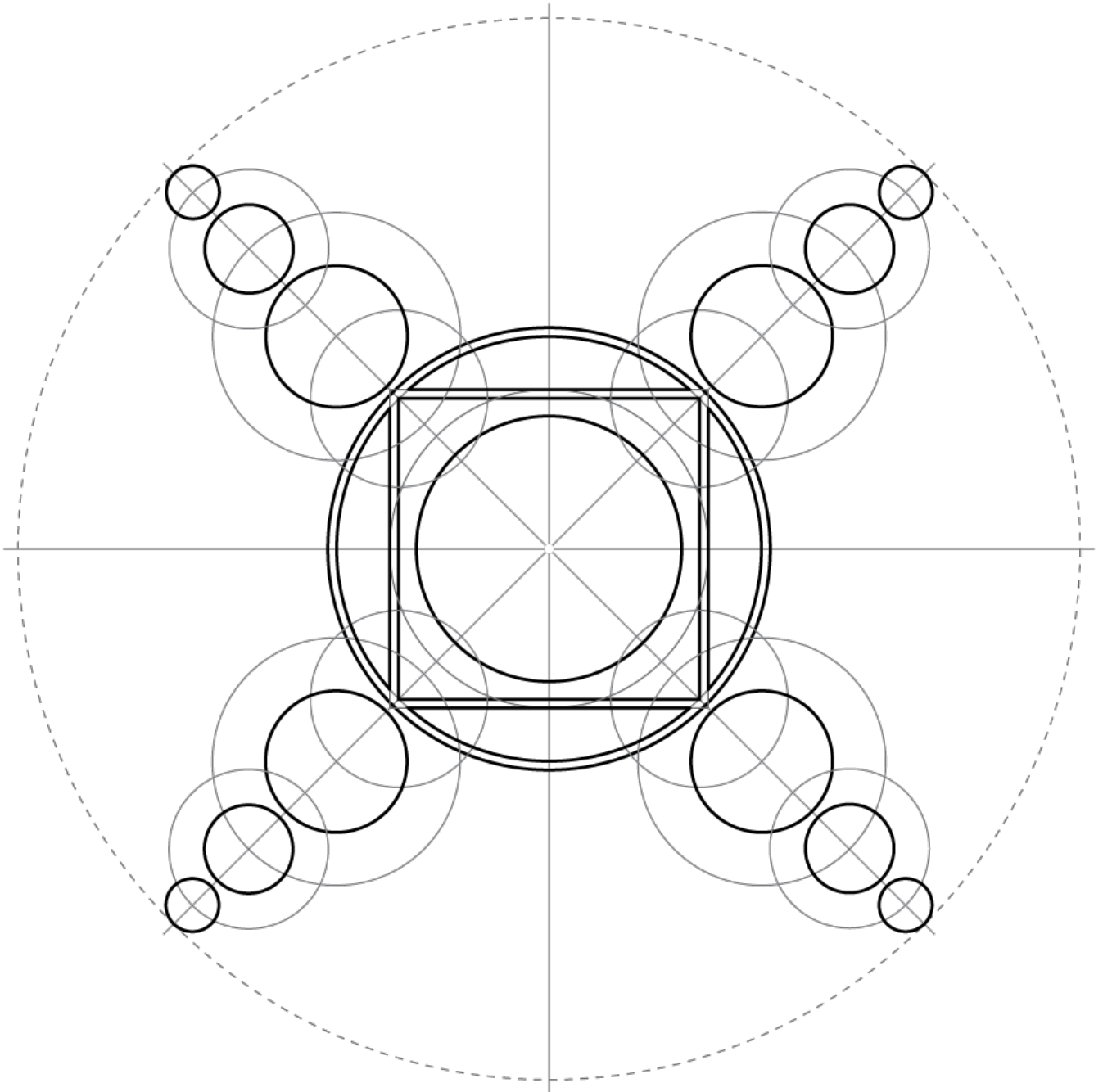

11 - Tracé complet du motif

Surligner le tracé définitif du motif.

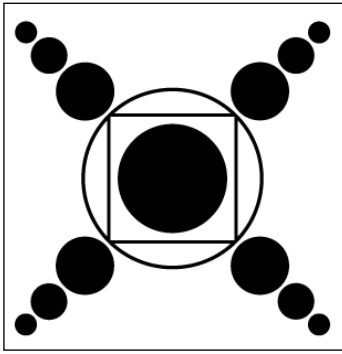

Crop circle de Green Street
découvert le 19 juin 2015 près d'Avebury
dans le comté du Wiltshire (GB)

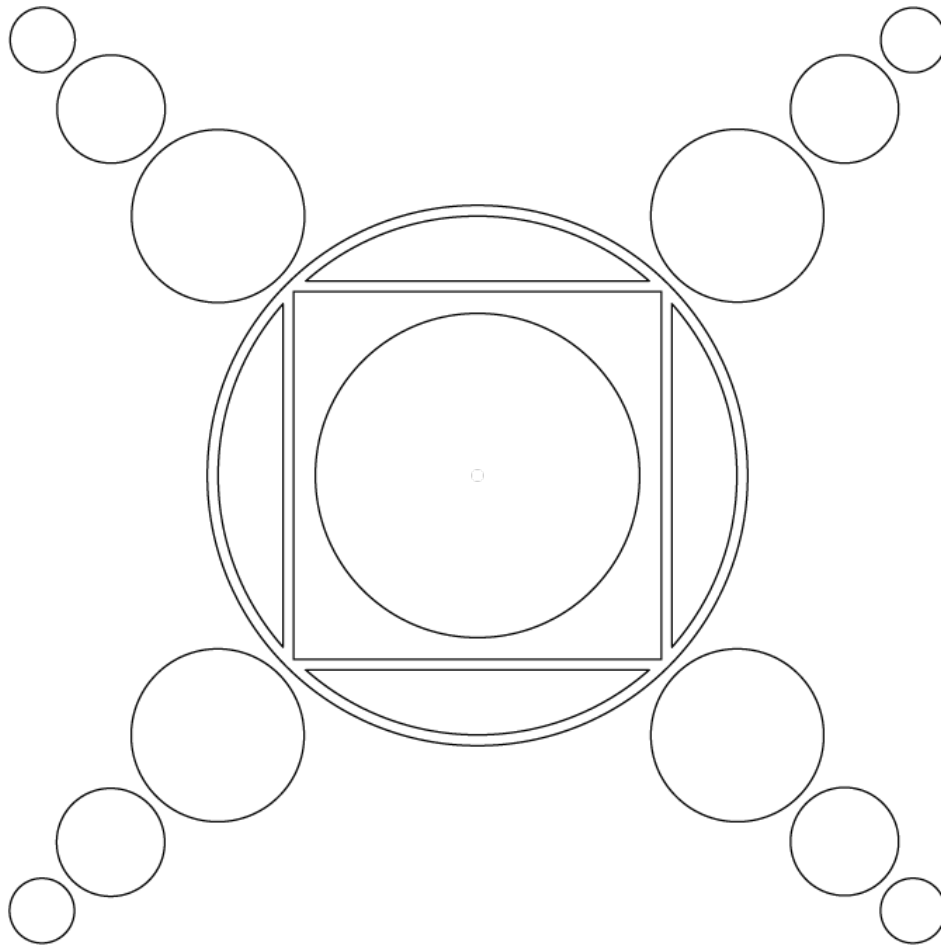

12 - Tracé final du motif

Ce motif met en interaction les Fruits de vie suivants :

FdV carré 1er niveau → Ø 3.2 cm - FdV cercle 1er niveau → Ø 2 / 4 / 6 et 10 cm

FdV carré 2ème niveau → Ø 5.6 cm - FdV cercle 2ème niveau → Ø 9.6 cm

FdV cercle 3ème niveau → Ø 3.6 et 7.2 cm

FdV étendu à 13 cercles → Ø 24 cm