

## Gross Schneen

découvert le 30 juin 2010, près de Niedersachsen en Allemagne

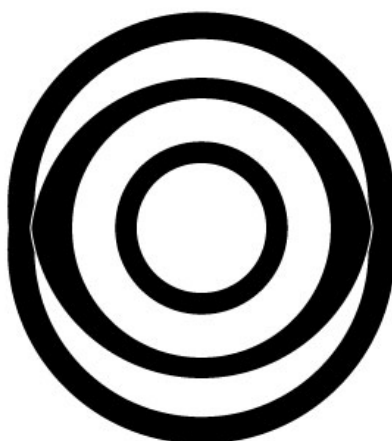

Observations photo :

Motif élaboré sur la base du 2 avec 3 cercles concentriques  
+ 2 cercles plus grands qui s'entrecroisent en formant 2 croissants de lune.

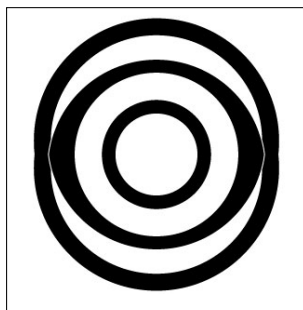

Crop circle de Gross Schneen

découvert le 30 juin 2010, près de Niedersachsen en Allemagne

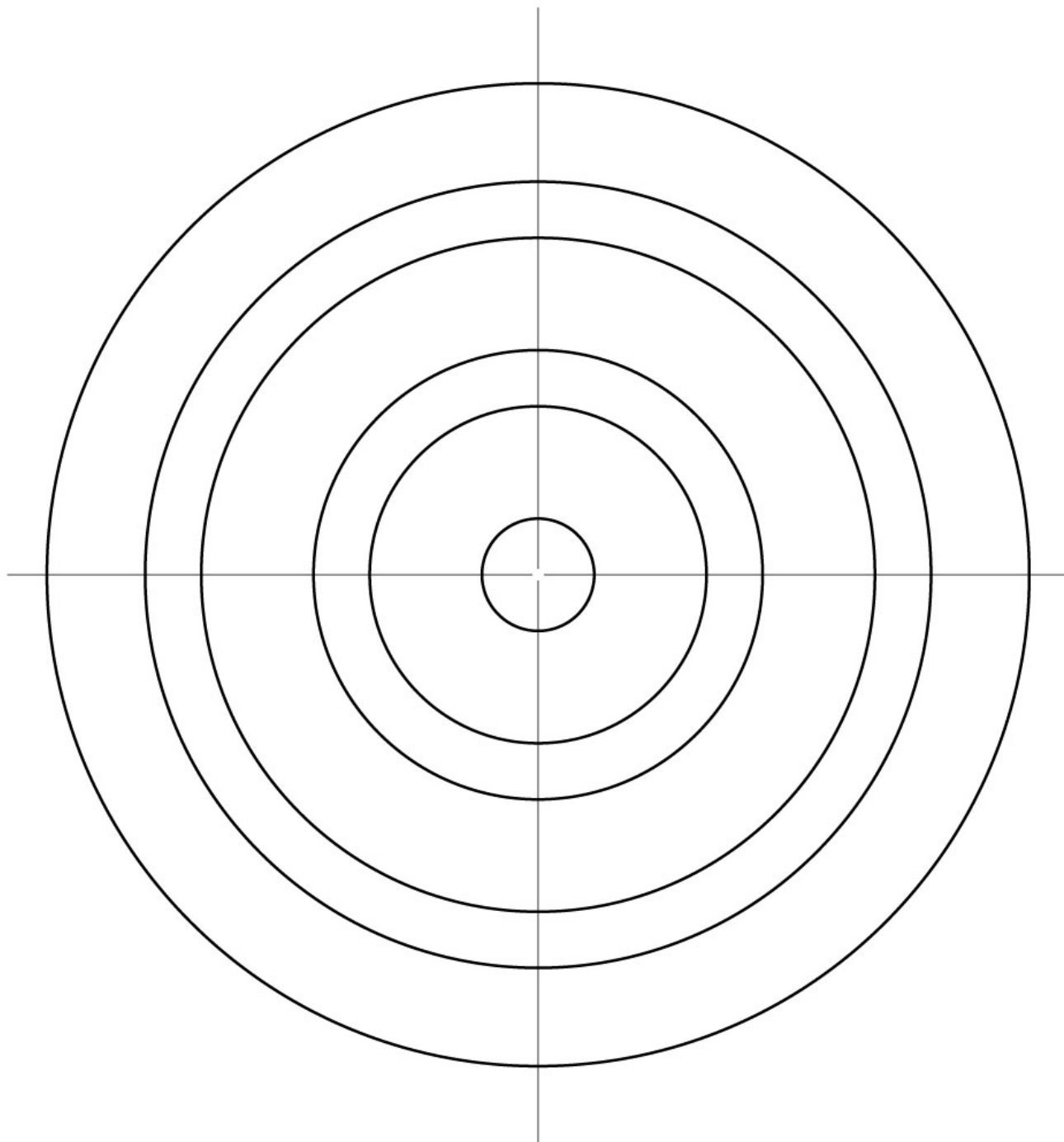

### 1 - Tracé de base

Sur une feuille rectangulaire, tracer les médianes,  
puis les cercles étalons de  $\varnothing$  2 / 6 / 8 / 12 / 14 et 17.5 cm.

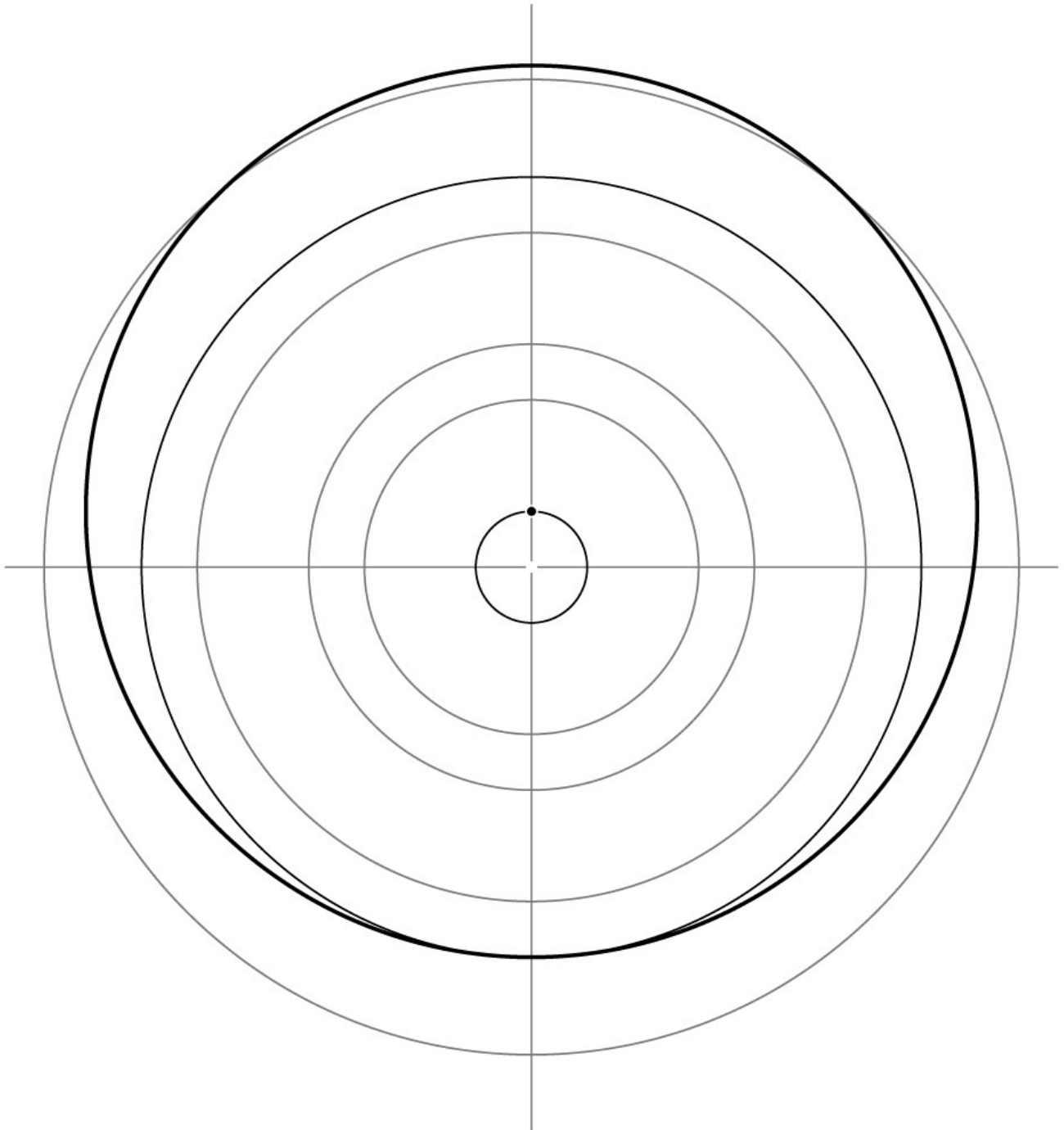
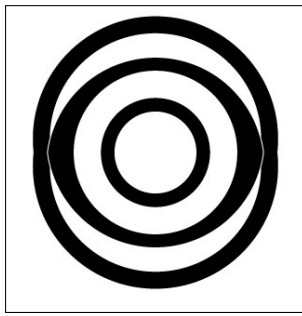

## 2 - Tracé du motif

A partir du point situé sur le cercle de  $\varnothing$  2 cm,  
tracer un cercle en tangence avec le cercle de  $\varnothing$  14 cm.

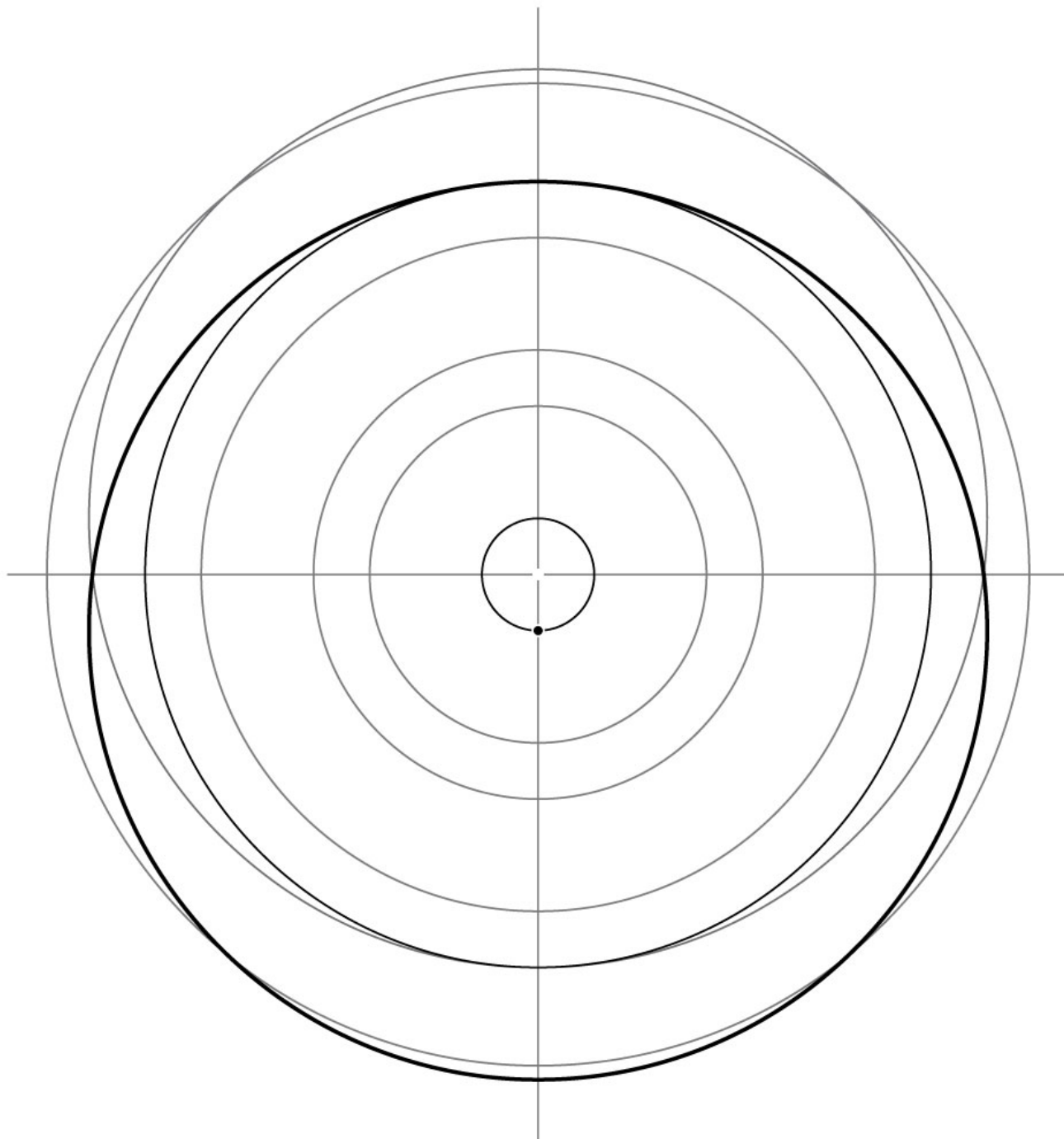
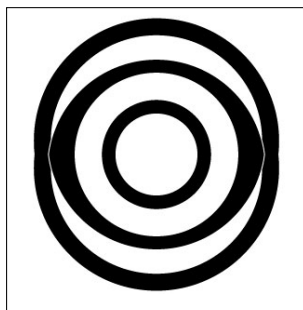

### 3 - Tracé du motif

A partir du point situé sur le cercle de  $\varnothing$  2 cm,  
tracer un cercle en tangence avec le cercle de  $\varnothing$  14 cm.

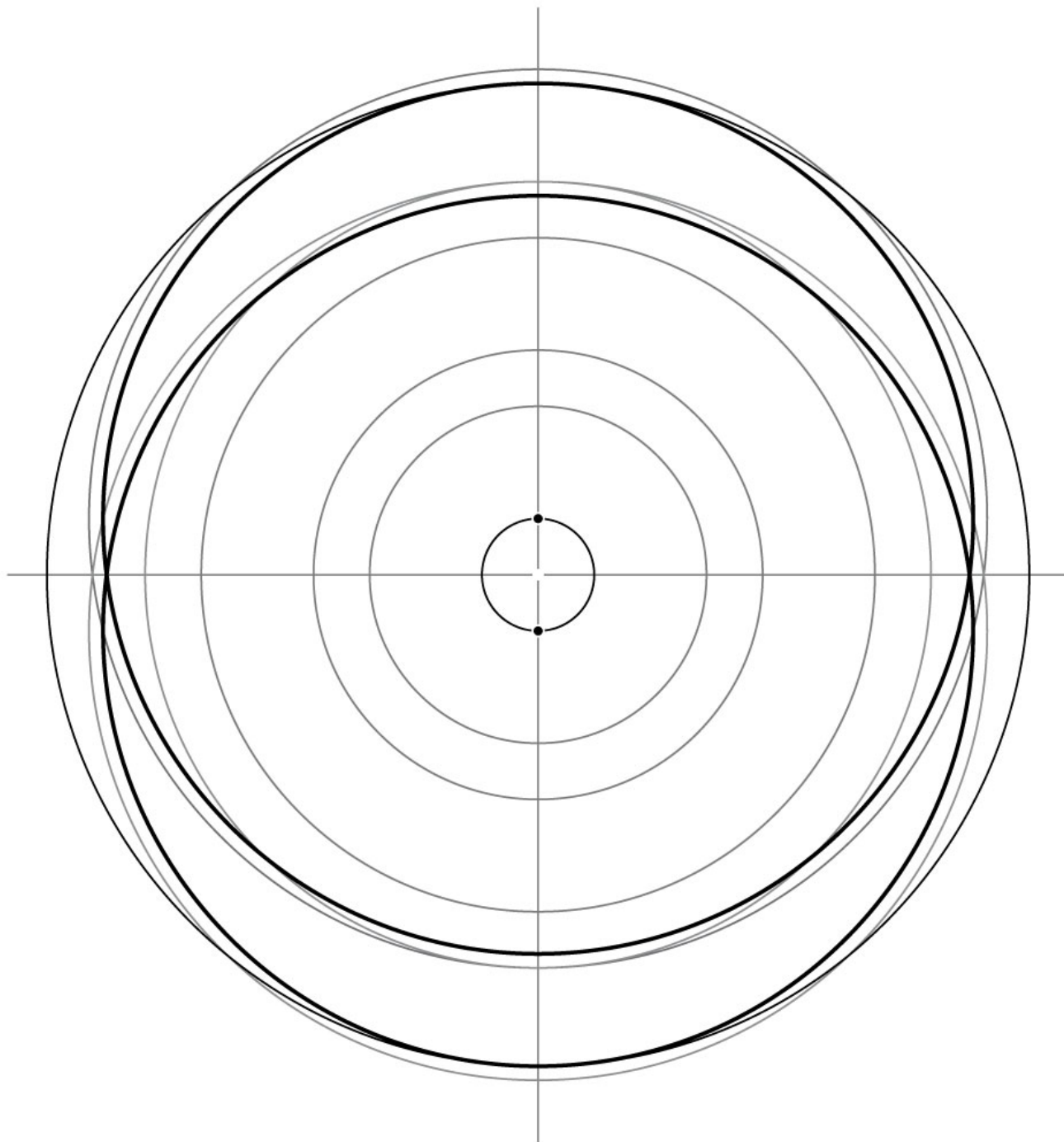
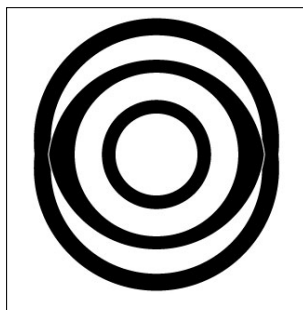

#### 4 - Tracé du motif

A partir des 2 points situés sur le cercle de  $\varnothing$  2 cm,  
tracer un cercle en tangence avec le cercle de  $\varnothing$  17.5 cm.

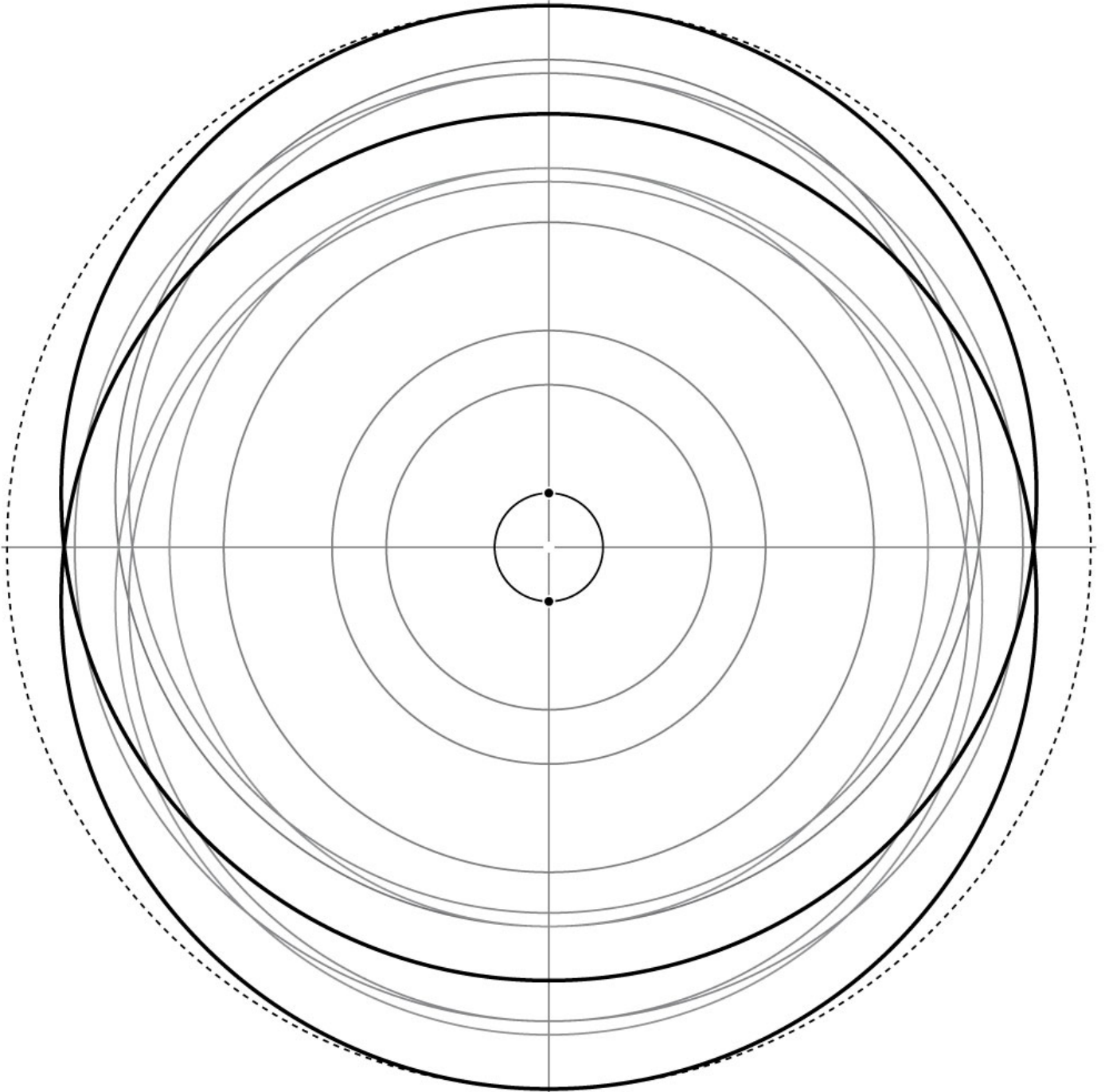
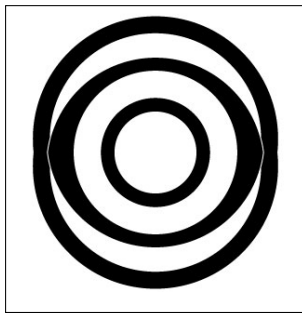

### 5 - Tracé du motif

A partir des 2 points situés sur le cercle de  $\varnothing$  2 cm,  
tracer un cercle étalon de  $\varnothing$  18 cm.

A noter que ce tracé inscrit le motif dans le cercle étalon de  $\varnothing$  20 cm.

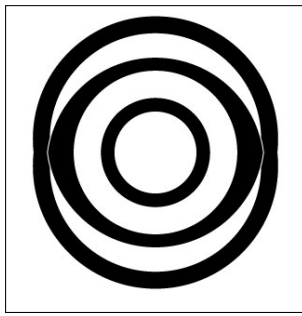

Crop circle de Gross Schneen

découvert le 30 juin 2010, près de Niedersachsen en Allemagne

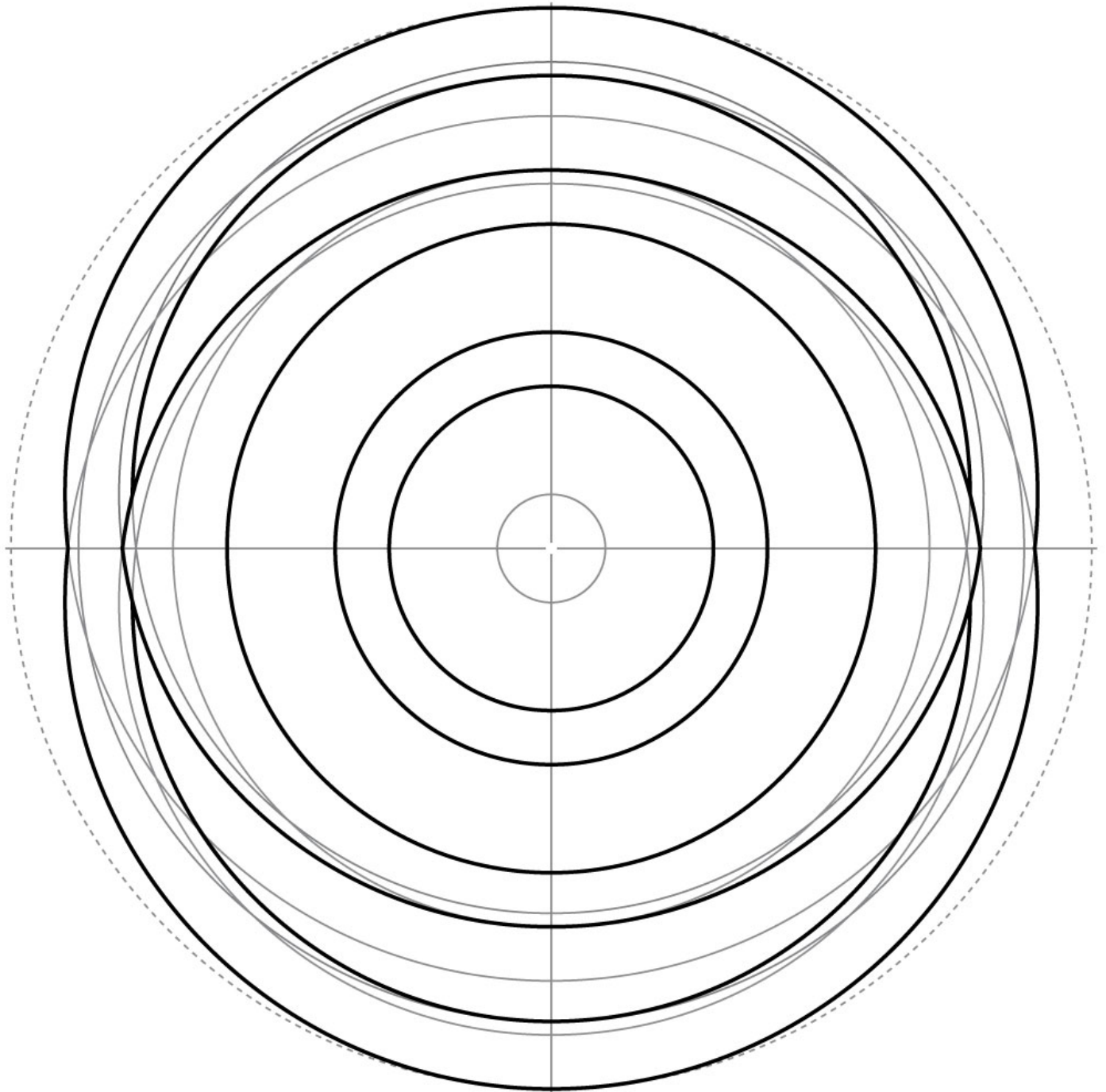

### 6 - Tracé complet du motif

Surligner le tracé définitif du motif.

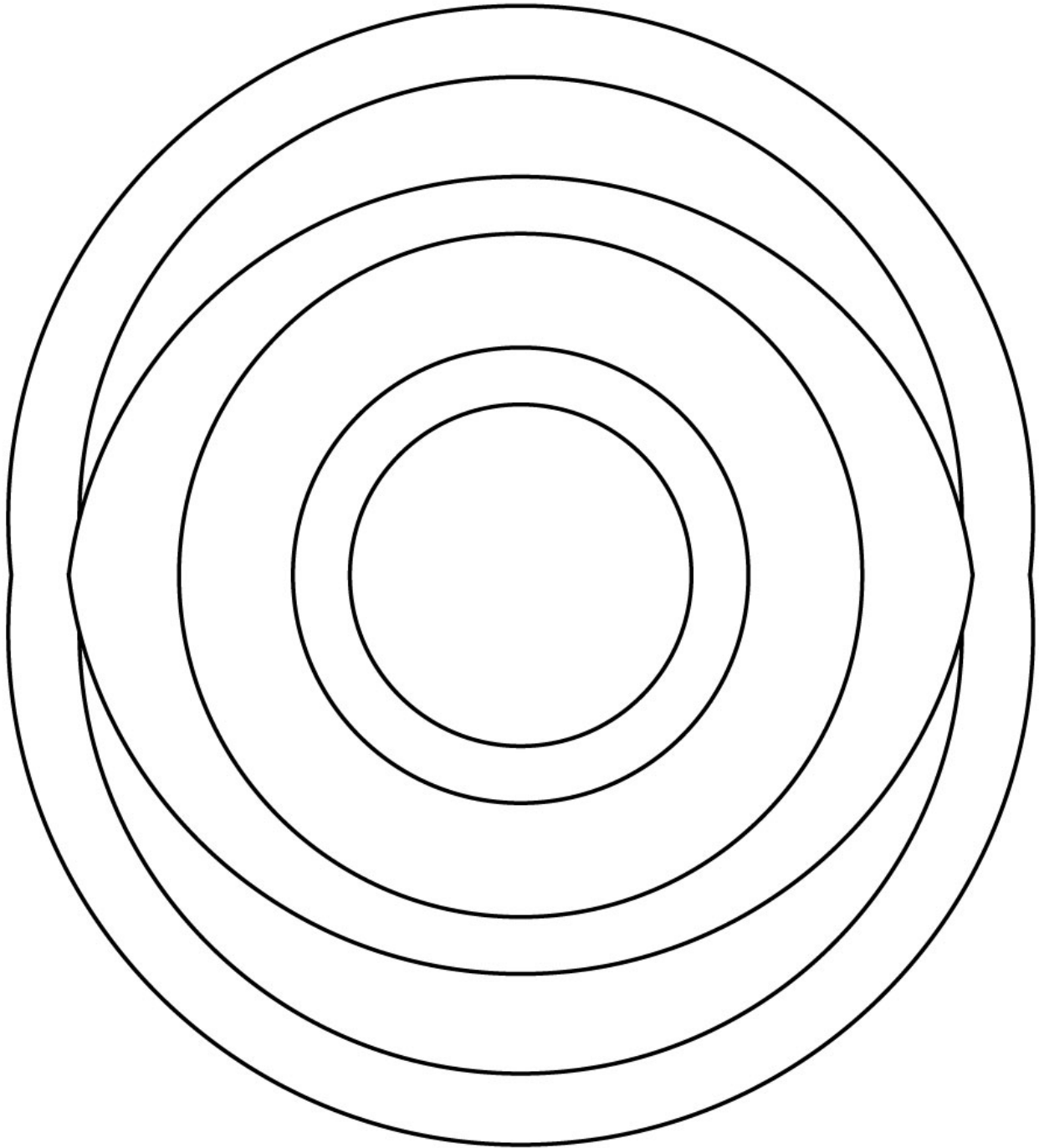
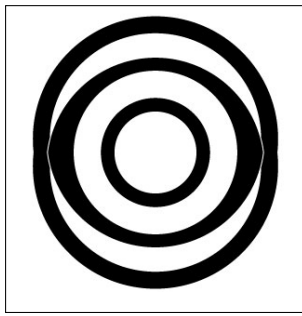

### 7 - Tracé final du motif

Ce motif met en interaction les Fruits de vie suivants :

FdV carré 1er niveau → Ø 8 cm - FdV cercle 1er niveau → Ø 2 / 6 / 8 cm

FdV cercle 2ème niveau → Ø 12 cm - FdV carré 2/3ème niveau → 14 cm

FdV cercle 3ème niveau → Ø 18 cm - FdV étendu à 13 cercles → Ø 20 cm