

Wilsford Down

découvert le 2 juin 2004 dans le comté du Wiltshire (GB)



© Lucy Pringle

Observations photo :

Motif élaboré sur la base du 4 avec :

- 4 cercles identiques qui forment entre eux 2 paires d'amandés différentes qui s'entrecroisent au niveau du centre.
- 2 cercles viennent compléter le motif.

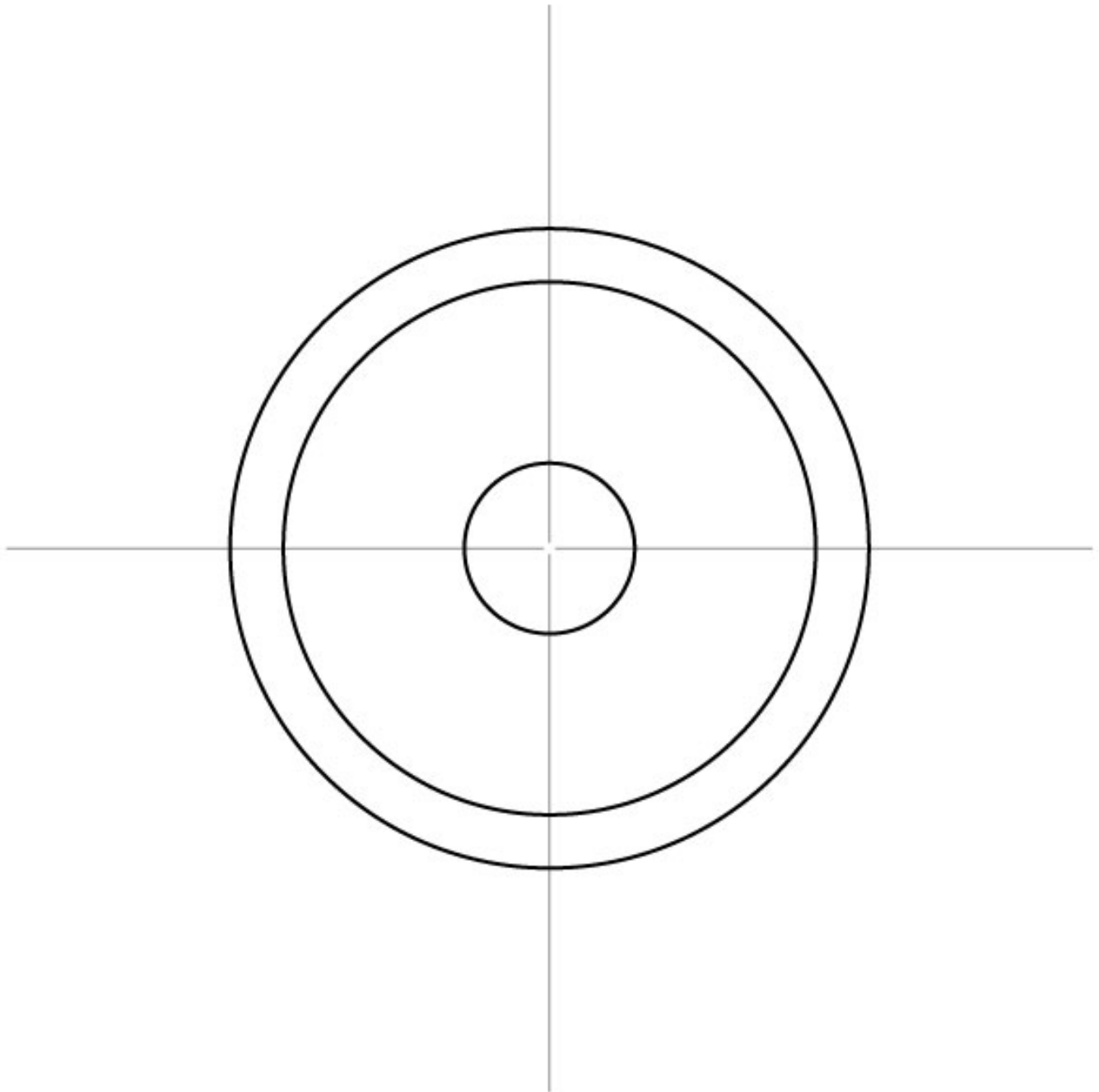
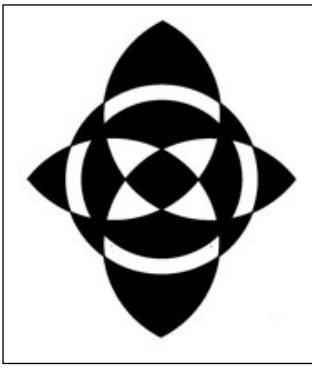

1 - Tracé de base

Sur une feuille rectangulaire, tracer les médianes (horizontale et verticale),
puis les cercles de \varnothing 3,2 / 10 et 12 cm.



Crop circle de Wilsford Down

découvert le 2 juin 2004 dans le conté du Wiltshire (GB)

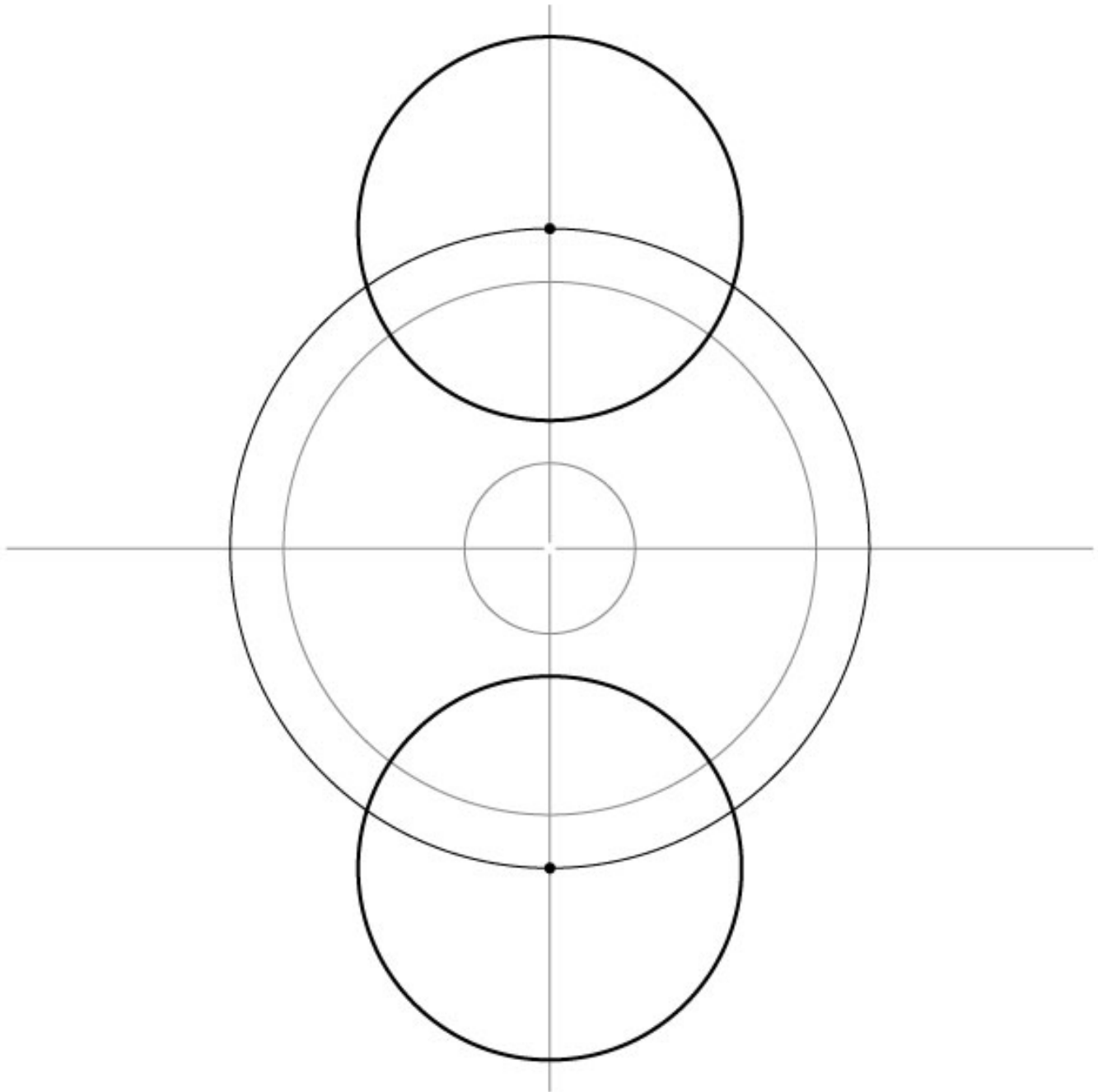

2 - Tracé du motif

Positionner ensuite 2 cercles de $\varnothing 7,2$ cm sur le cercle $\varnothing 12$ cm, comme le montre le tracé ci-dessus.

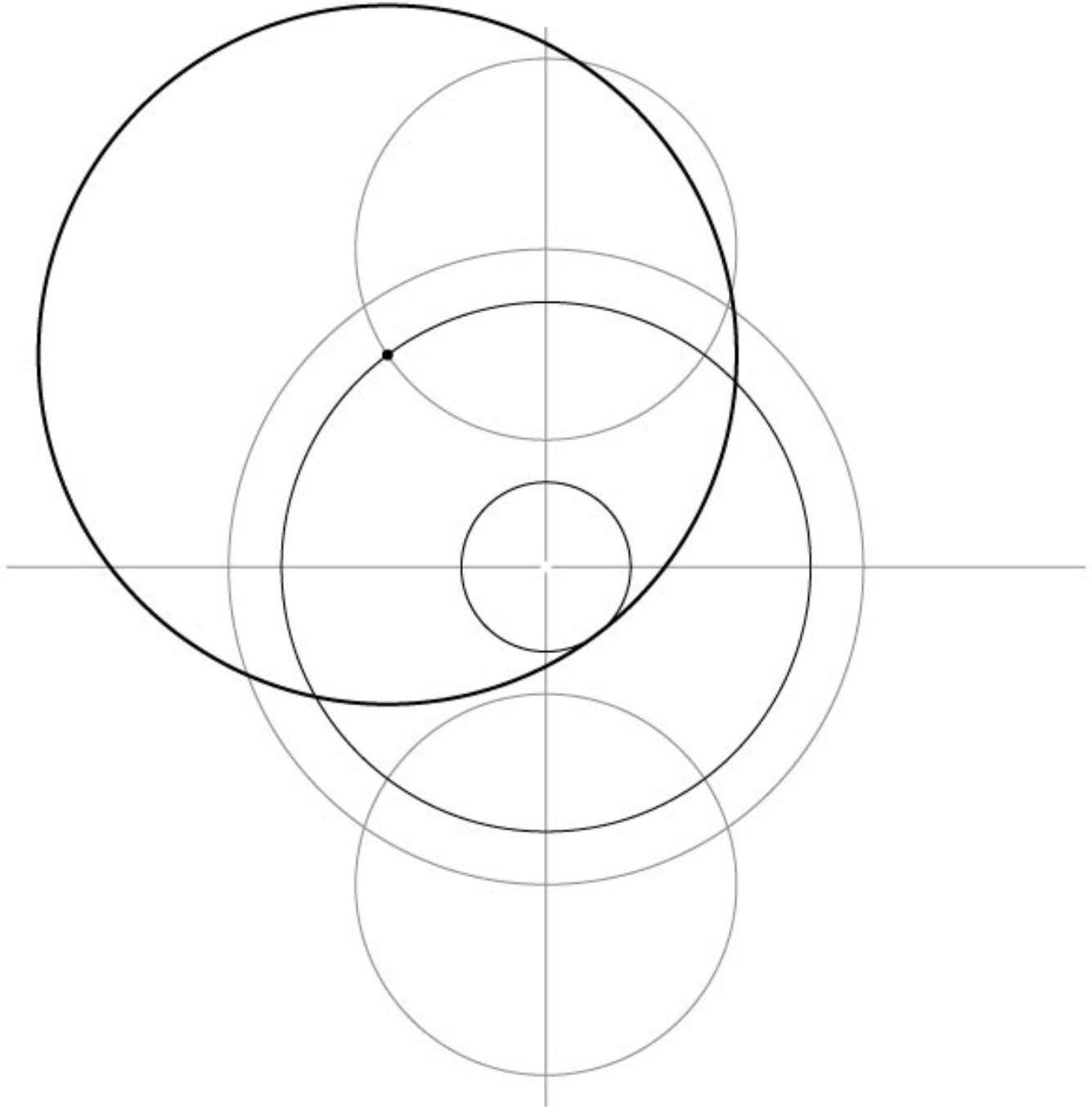
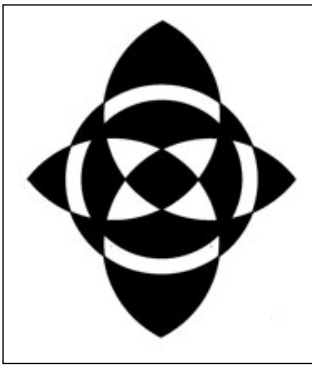

3 - Tracé du motif

A partir du point indiqué ci-dessus,
positionner un cercle tangent au cercle central de \varnothing 3.2 cm.

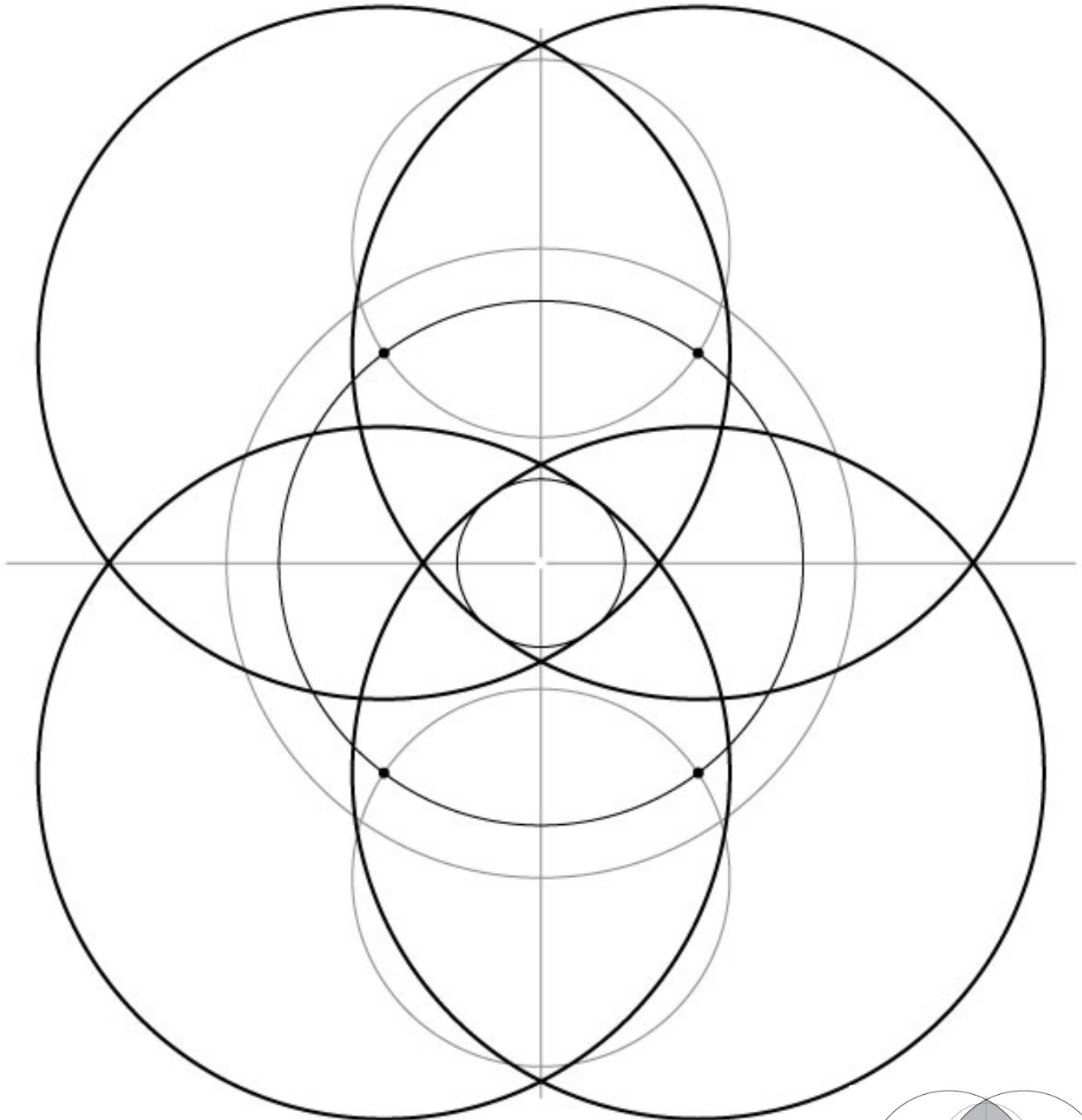
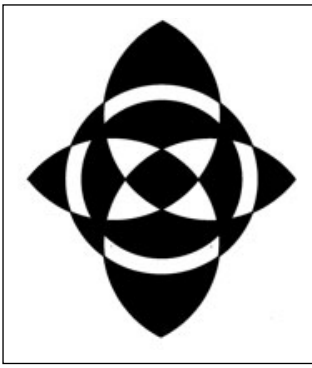

4 - Tracé du motif

Reporter le même cercle sur les 3 autres points indiqués ci-dessus.

A noter la présence de 2 amandes de ratio ϕ (!)

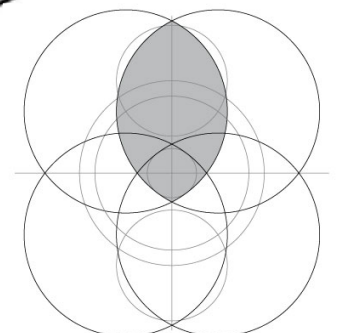

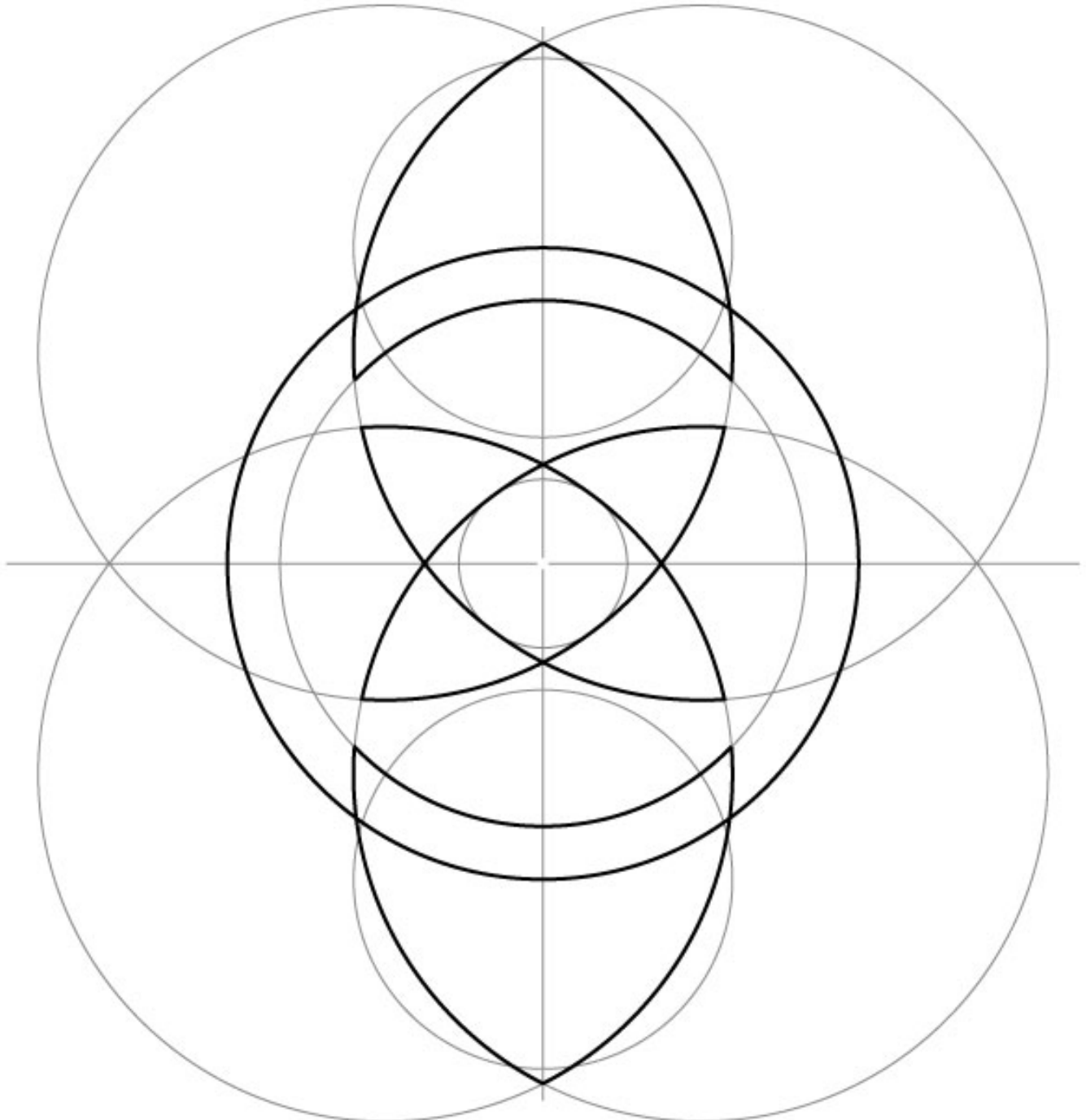
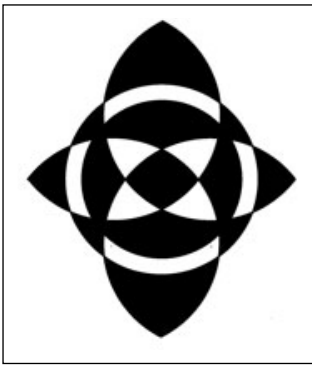

5 - Tracé complet du motif

Surligner le tracé définitif du motif.



Crop circle de Wilsford Down

découvert le 2 juin 2004 dans le conté du Wiltshire (GB)

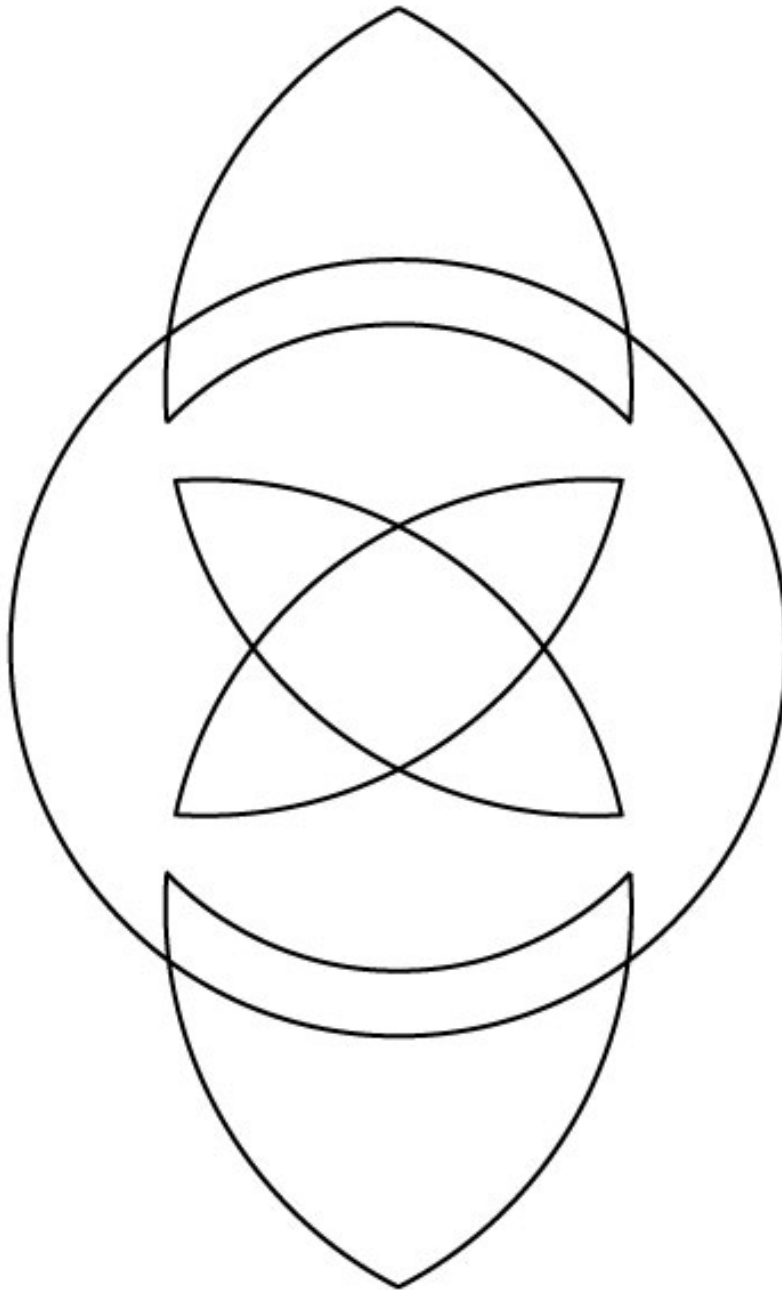

6 - Tracé final du motif

Ce motif met en interaction les Fruits de vie suivants :

FdV carré 1er niveau → Ø 3,2 cm - FdV cercle 1er niveau → Ø 10 cm

FdV cercle 2ème niveau → Ø 7,2 et 12 cm - FdV cercle 3ème niveau → Ø 7,2 et 18 cm

FdV à 13 cercles → Ø 20 cm