

Pewsey

découvert le 20 juillet 2004 dans le comté du Wiltshire (GB)



© Lucy Pringle

Pewsey

découvert le 20 juillet 2004 dans le comté du Wiltshire (GB)

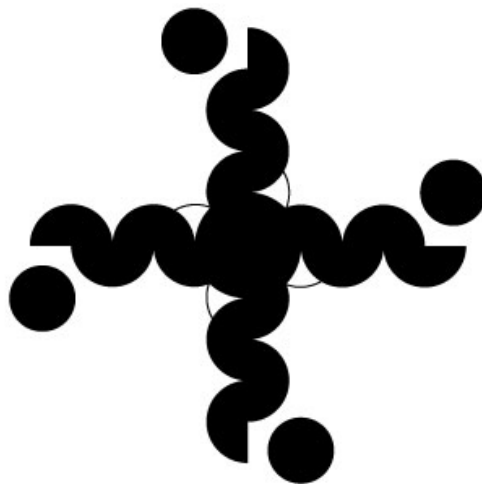

Observations photo (surlignée):

Motif élaboré sur la base du 4 avec :

→ un cercle central d'où débutent...

→ ... 4 branches composées de 4 demi-cercles identiques

→ + un cercle "satellite" qui semble plus petit que celui du centre.

A noter également la présence de traits courbés près du cercle central.

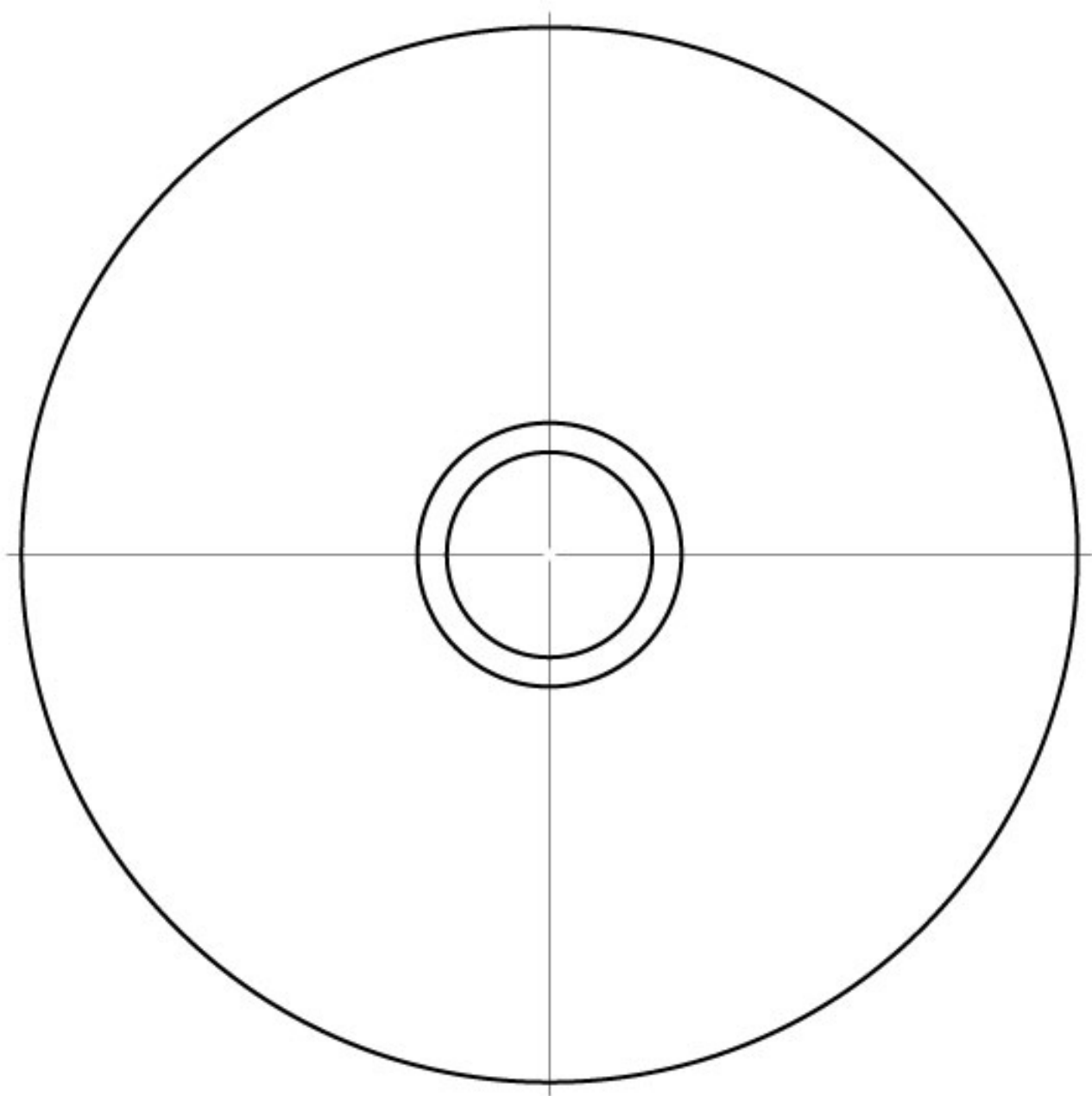
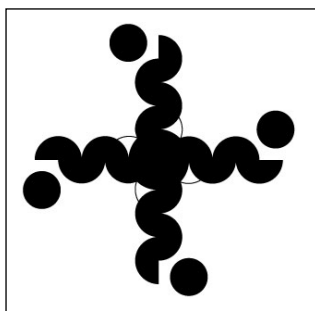

1 - Tracé de base

Sur une feuille carrée, tracer les médianes (horizontale et verticale) + les diagonales, puis les cercles de \varnothing 3,5 / 4,5 et 18 cm.

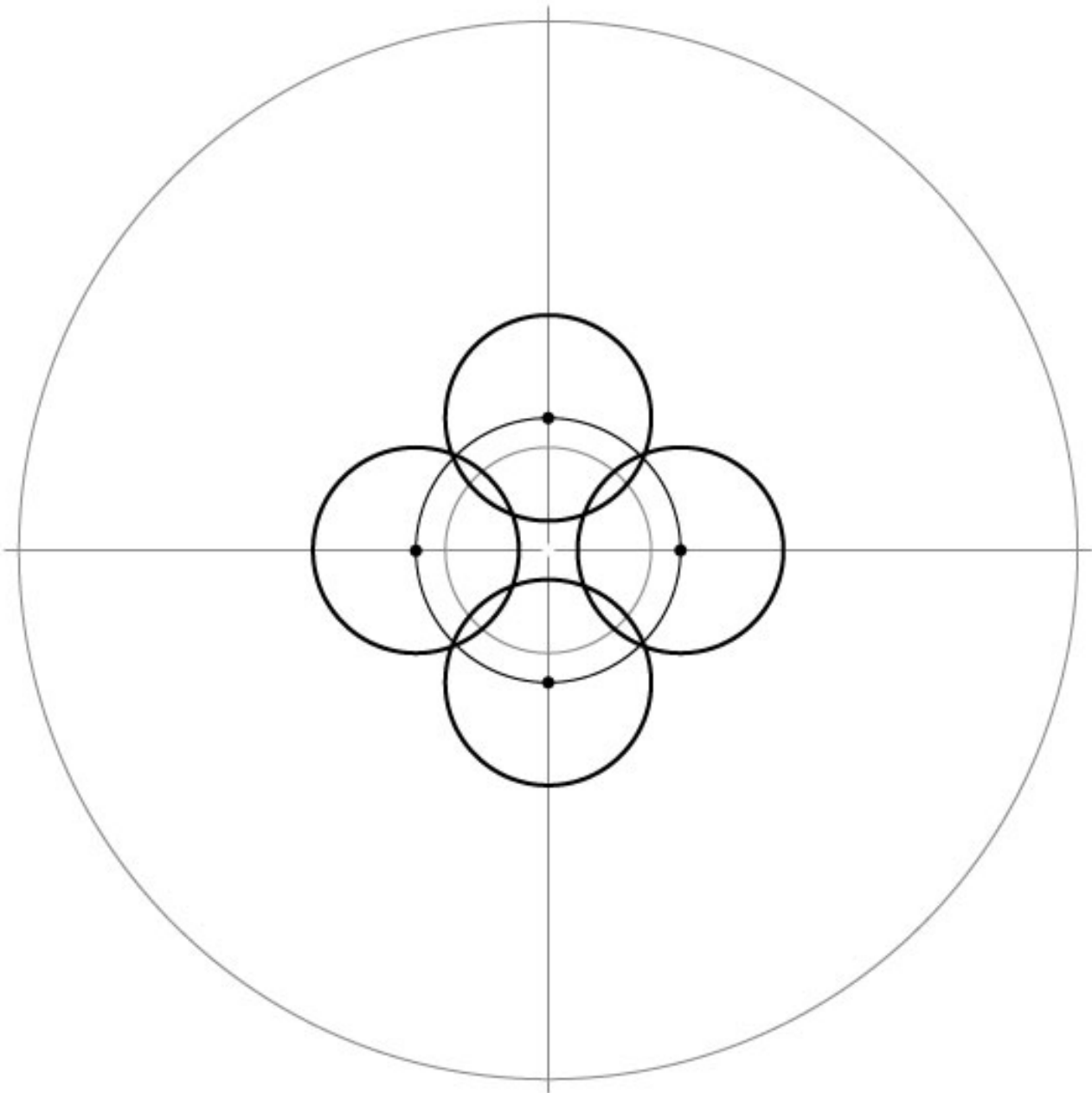
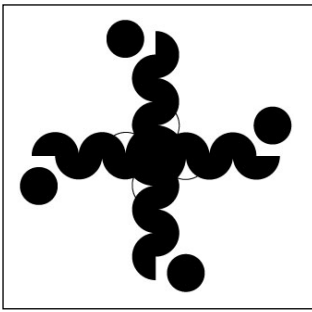

2 - Tracé du motif

Sur chacun des 4 points situés sur le cercle central de \varnothing 4.5 cm,
positionner un cercle de \varnothing 3,5 cm.

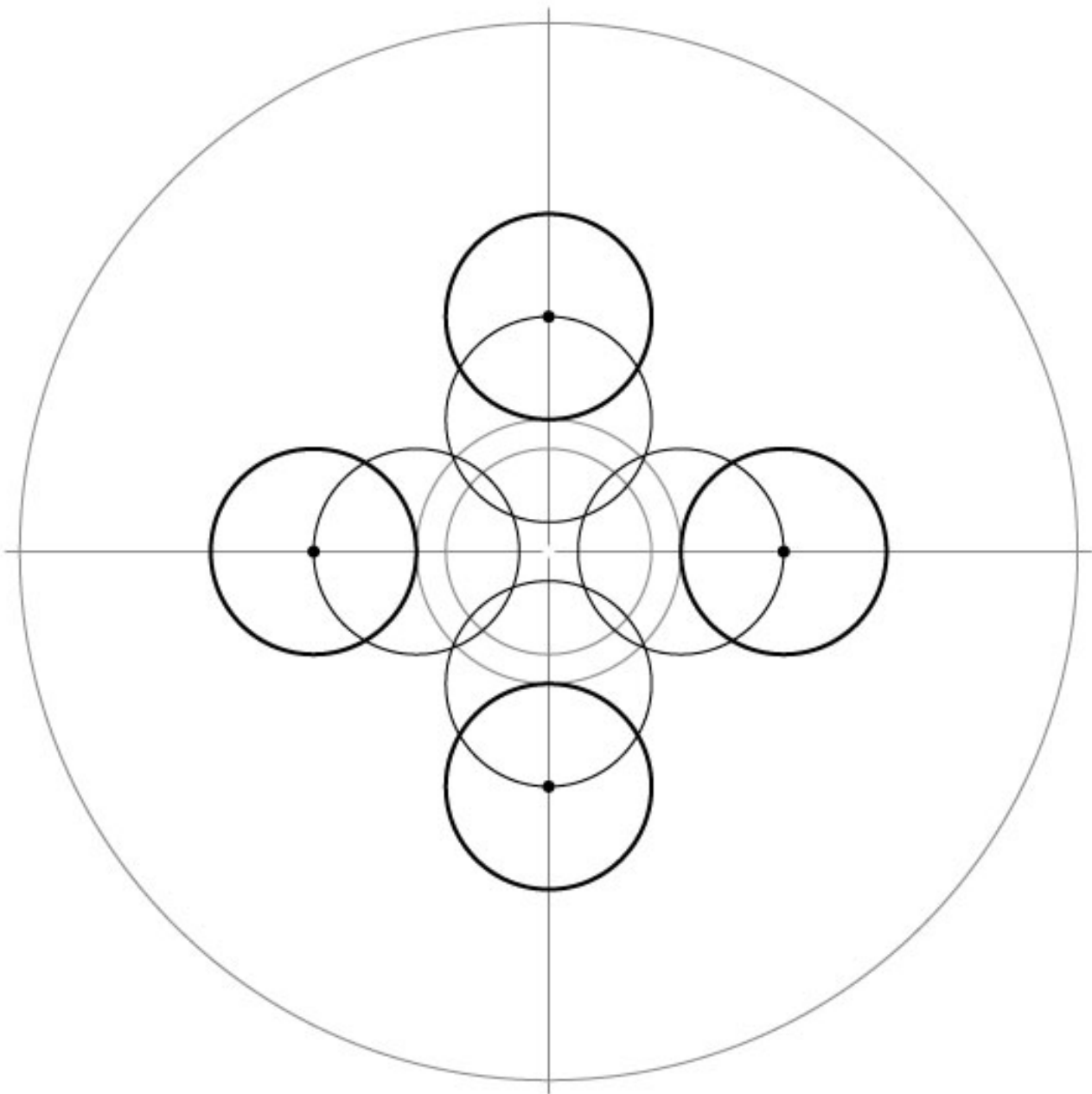
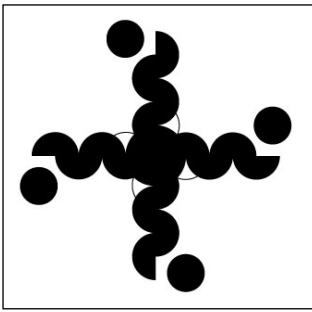

3 - Tracé du motif

Sur chaque cercle précédent,
positionner un cercle de \varnothing 3,5 cm.

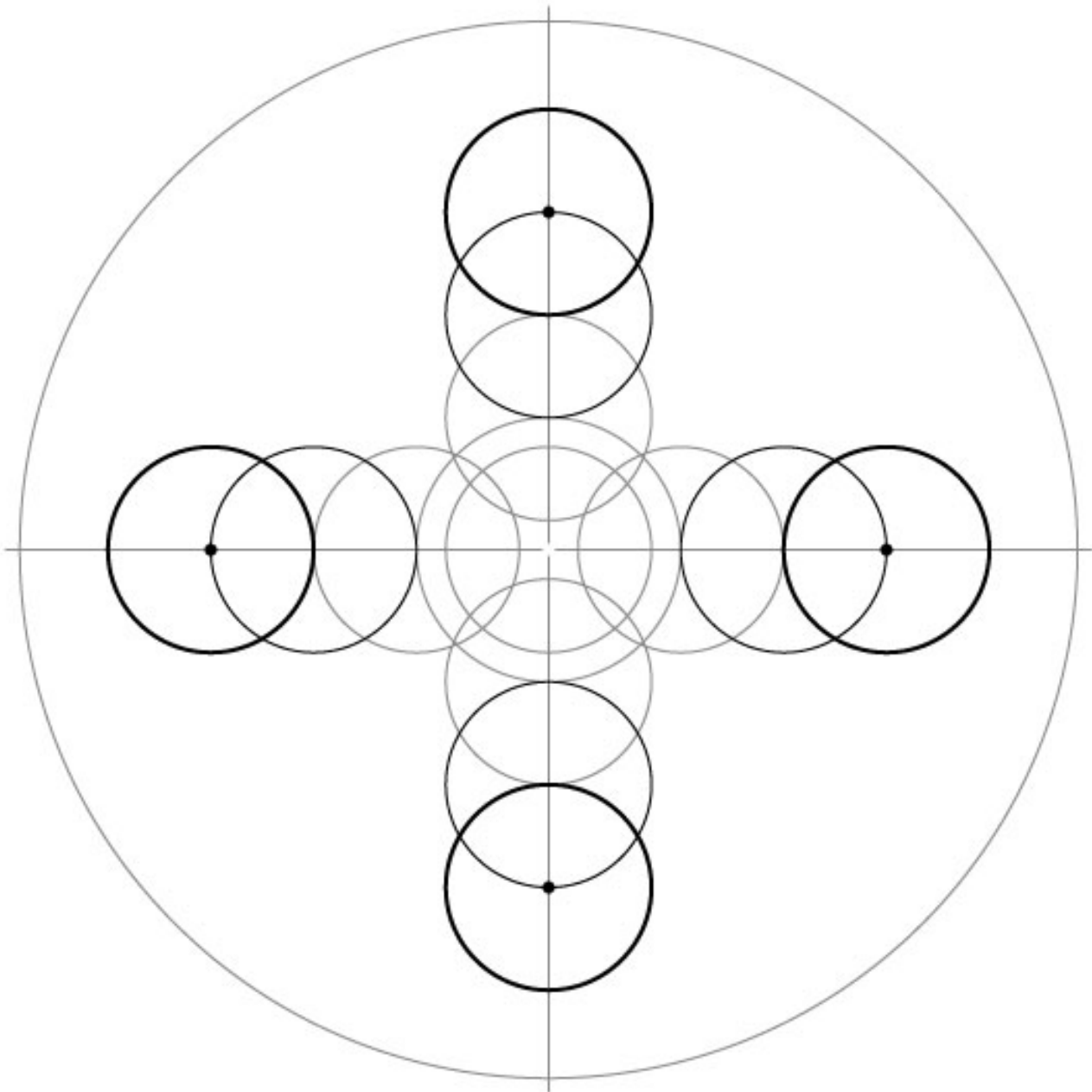
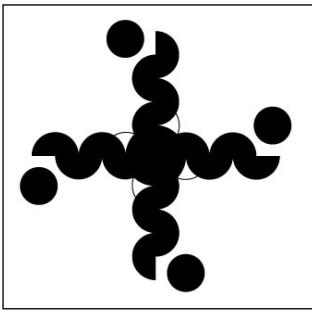

4 - Tracé du motif

Sur chaque cercle précédent,
positionner un cercle de \varnothing 3,5 cm.

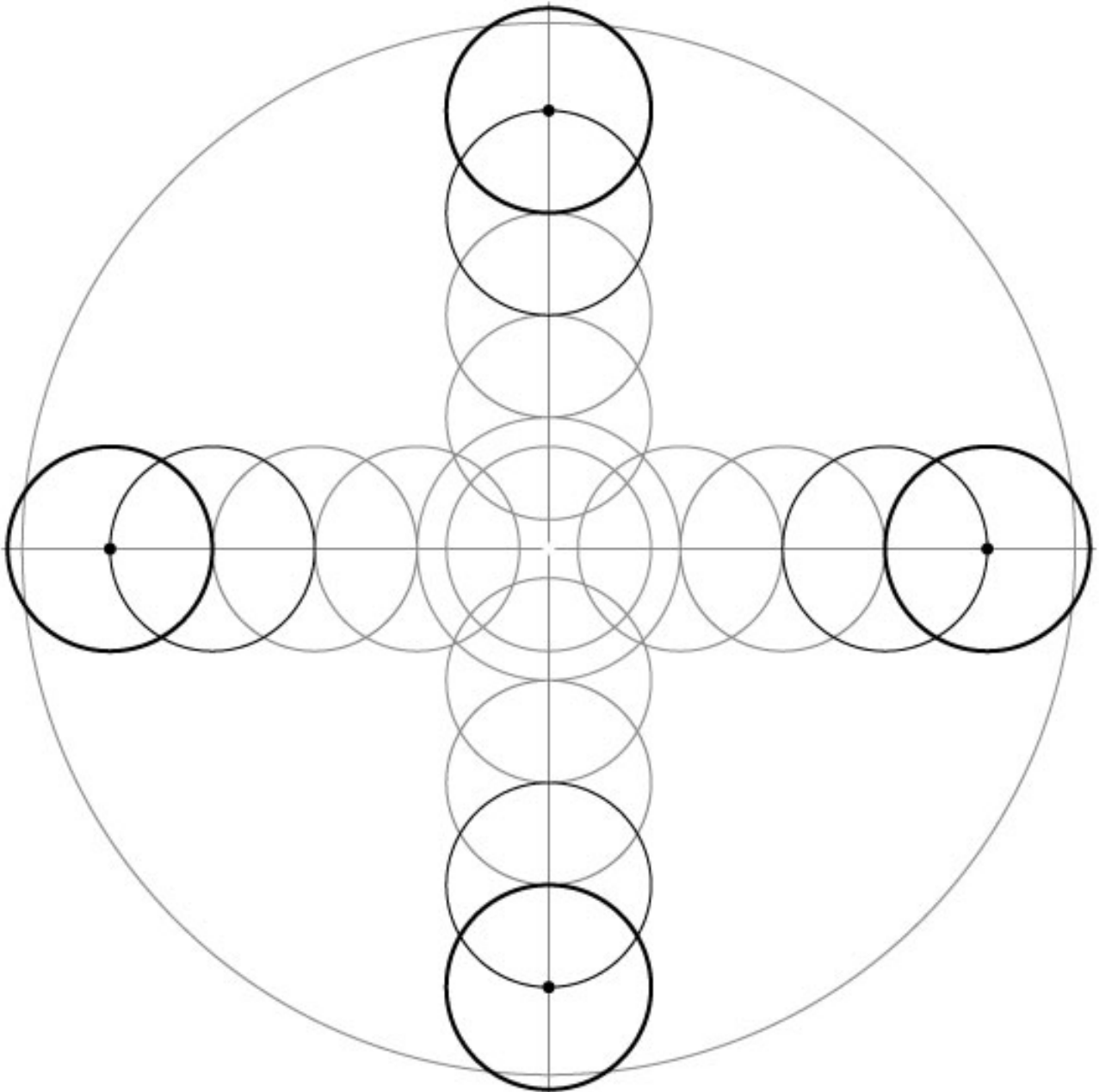
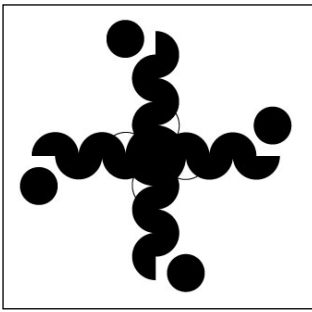

5 - Tracé du motif

Sur chaque cercle précédent,
positionner un cercle de \varnothing 3,5 cm.

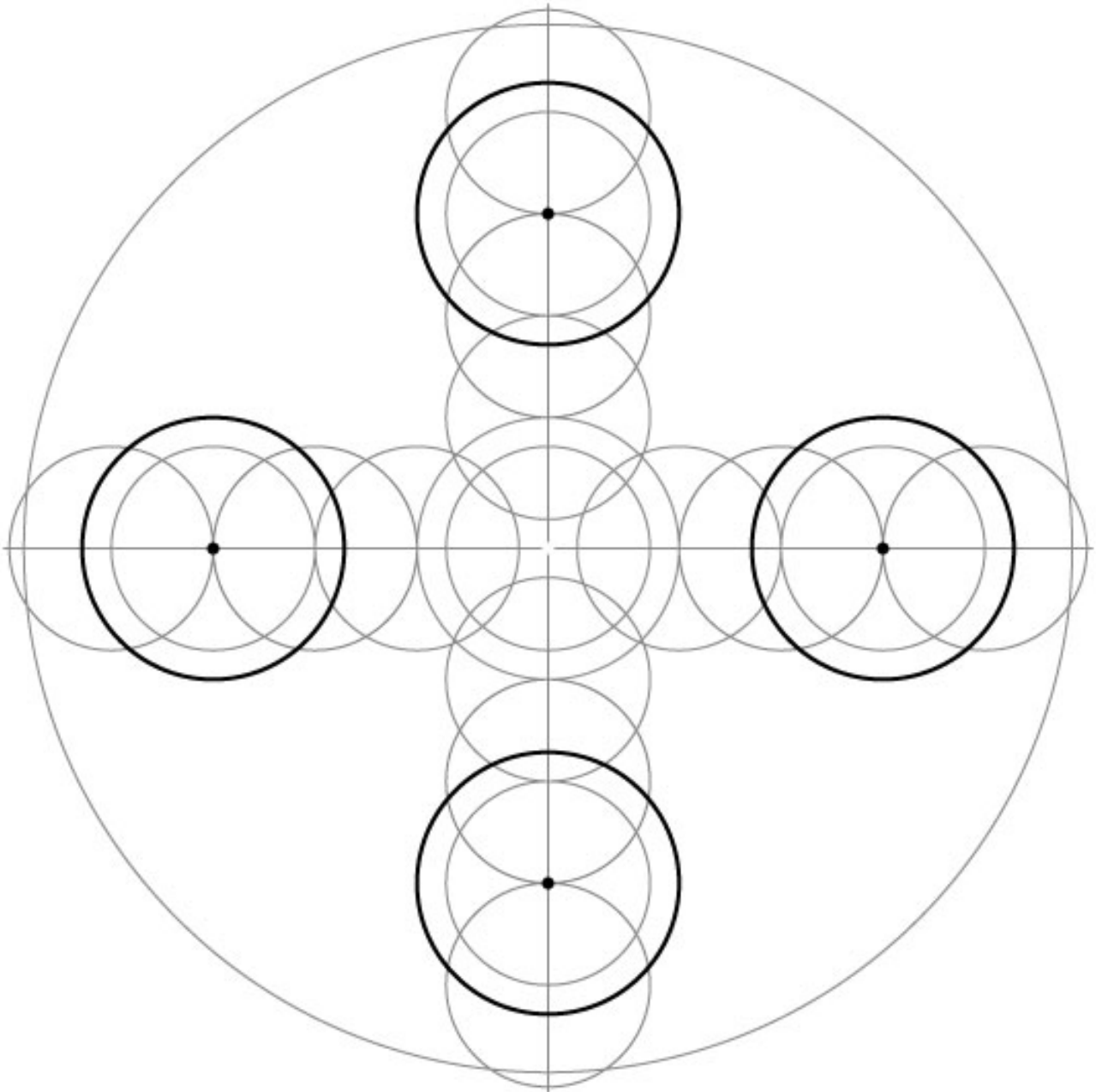
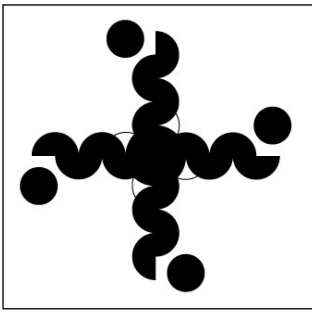

6 - Tracé du motif

Sur chaque point indiqué ci-dessus,
positionner un cercle de \varnothing 4,5 cm.

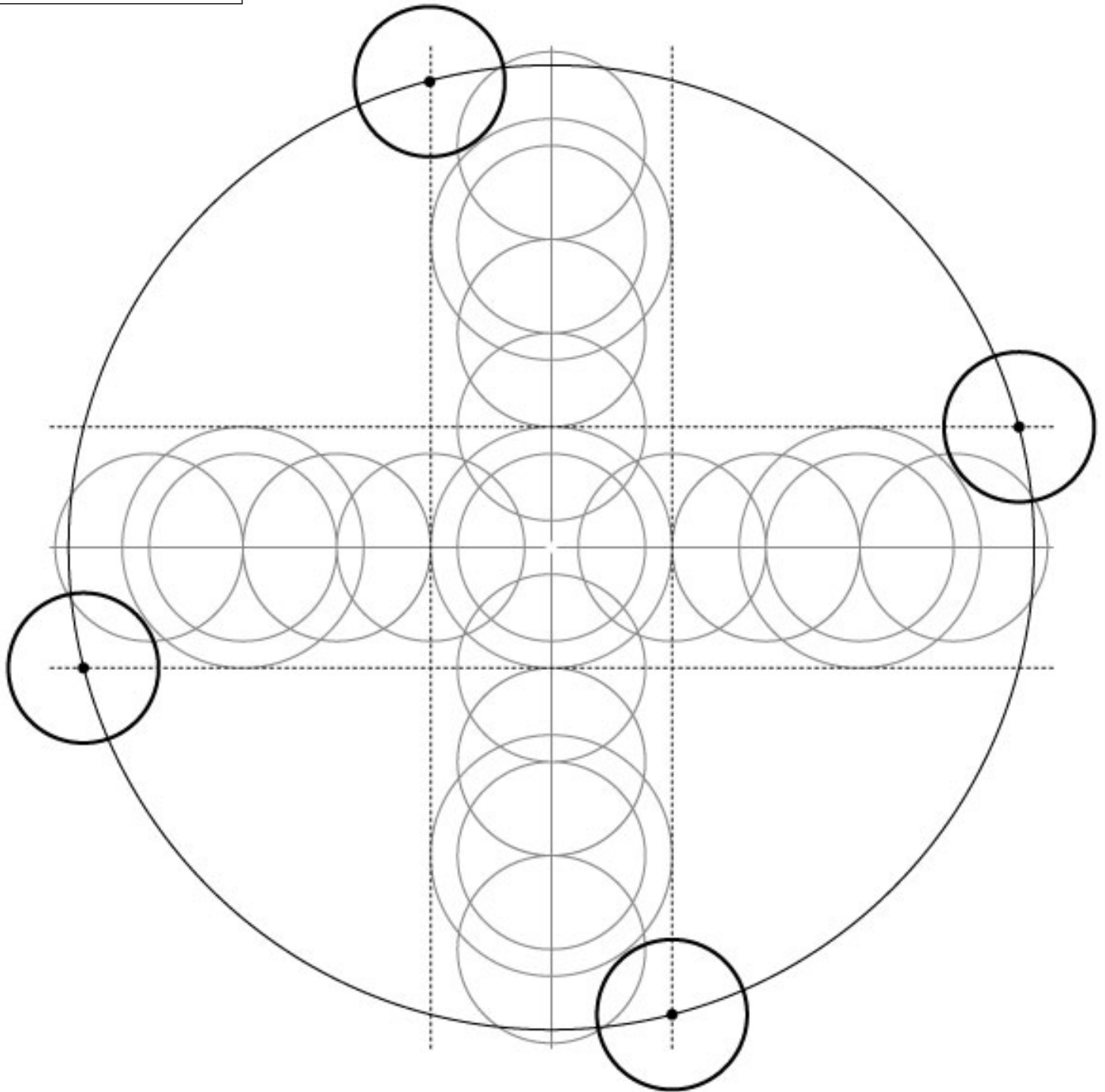
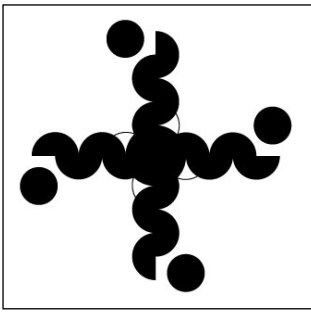

7 - Tracé du motif

Tracer 4 droites tangentes à ces derniers cercles.

Puis positionner un cercle de \varnothing 2.8 cm
à l'intersection de ces droites et du cercle \varnothing 18 cm.

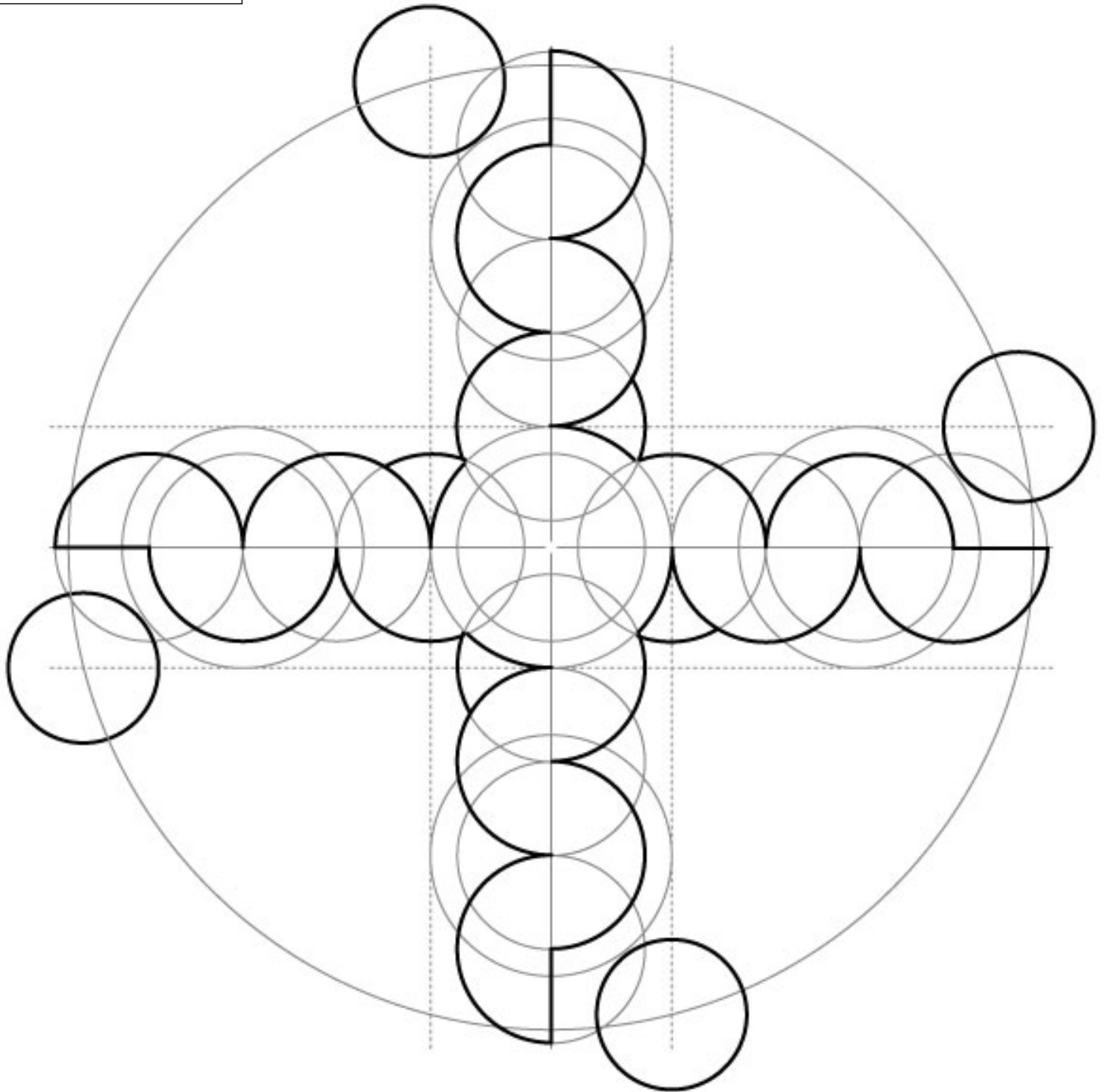
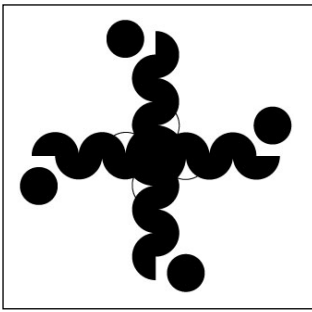

8 - Tracé complet du motif

Surligner le tracé définitif du motif.

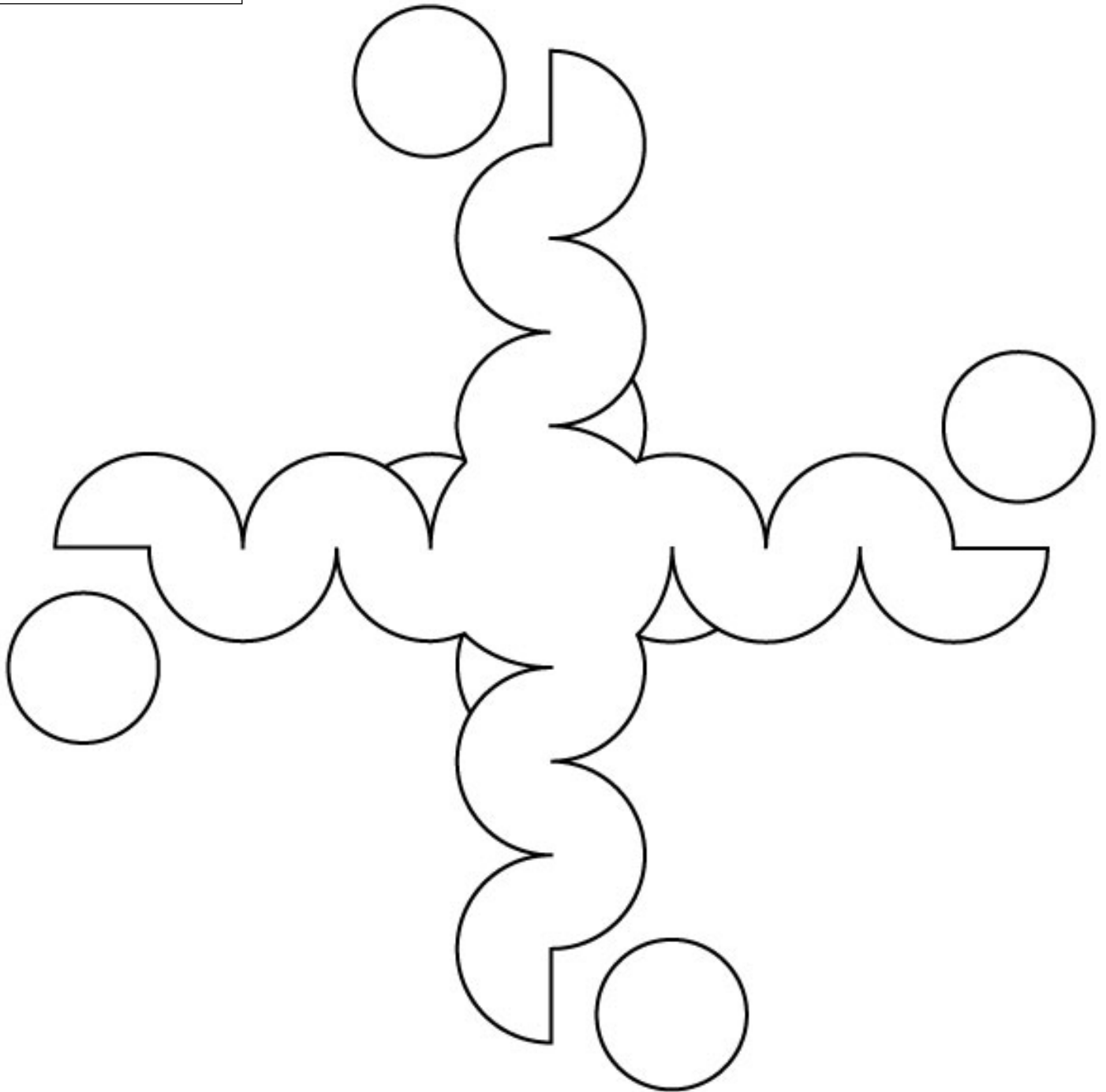
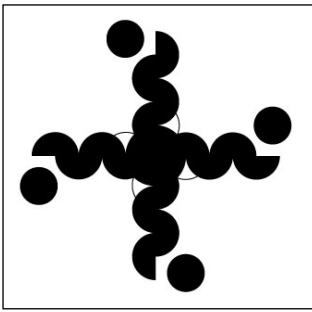

9 - Tracé final du motif

Ce motif met en interaction les Fruits de vie suivants :

FdV carré 1er niveau → Ø 8 cm - FdV carré 2ème niveau → Ø 2,8 cm

FdV carré 3ème niveau → Ø 3,5 cm - FdV cercle 3ème niveau → Ø 18 cm

FdV centré cercle 3ème niveau → Ø 4,5 et 18 cm