

Morgan's Hill

découvert le 4 août 2003 dans le comté de Wiltshire (GB) - Ø 85 m



Observations photo :

Motif circulaire composé sur le thème de la lune et du soleil.
Avec un croissant de lune, conjoint à un soleil de 18 rayons.
L'ensemble de ces 2 formes est entouré d'un trait de même épaisseur.

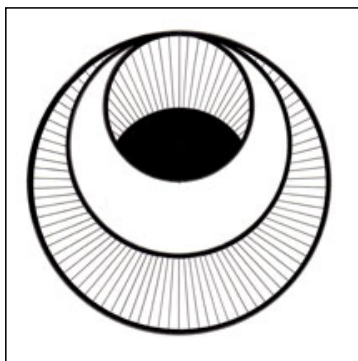

Crop circle de Morgan's Hill

découvert le 4 août 2003 dans le comté du Wiltshire (GB)

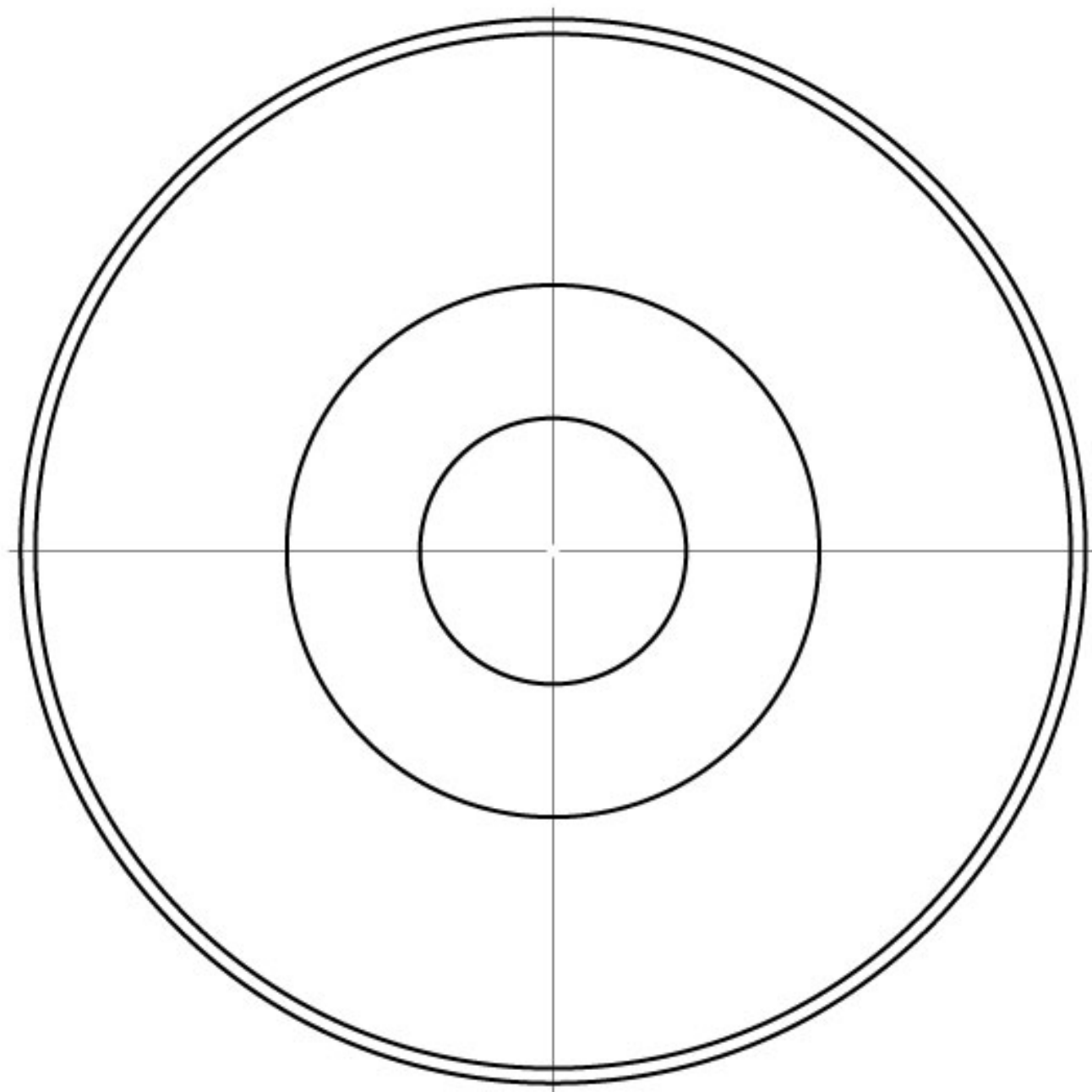

1 - Tracé de base

Tracer les médianes (verticale et horizontale)
+ les cercles de \varnothing 4,5 / 9 / 17,5 et 18 cm.

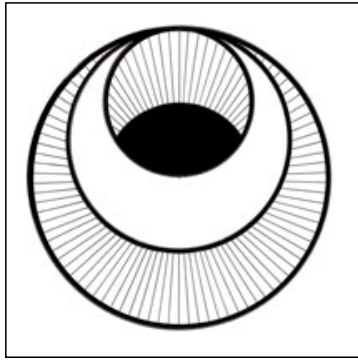

Crop circle de Morgan's Hill

découvert le 4 août 2003 dans le comté du Wiltshire (GB)

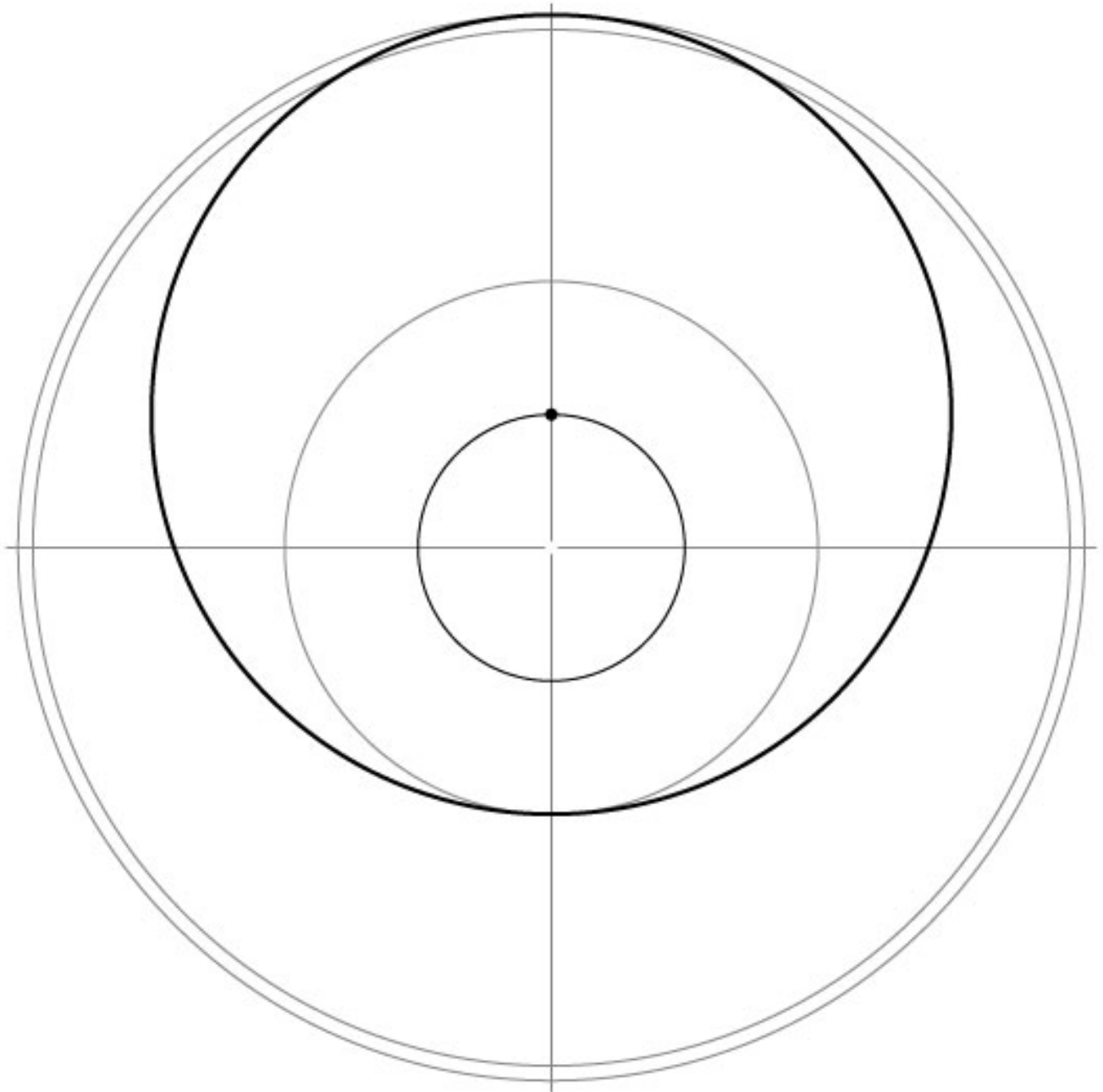

2 - Tracé du motif

Positionner un cercle de \varnothing 13.5 cm
à partir du cercle central de \varnothing 4.5 cm.

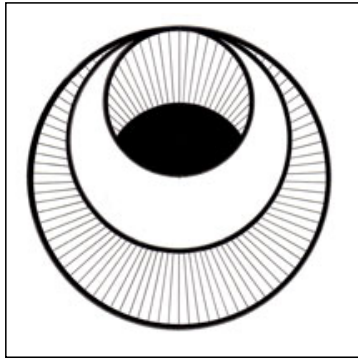

Crop circle de Morgan's Hill

découvert le 4 août 2003 dans le comté du Wiltshire (GB)

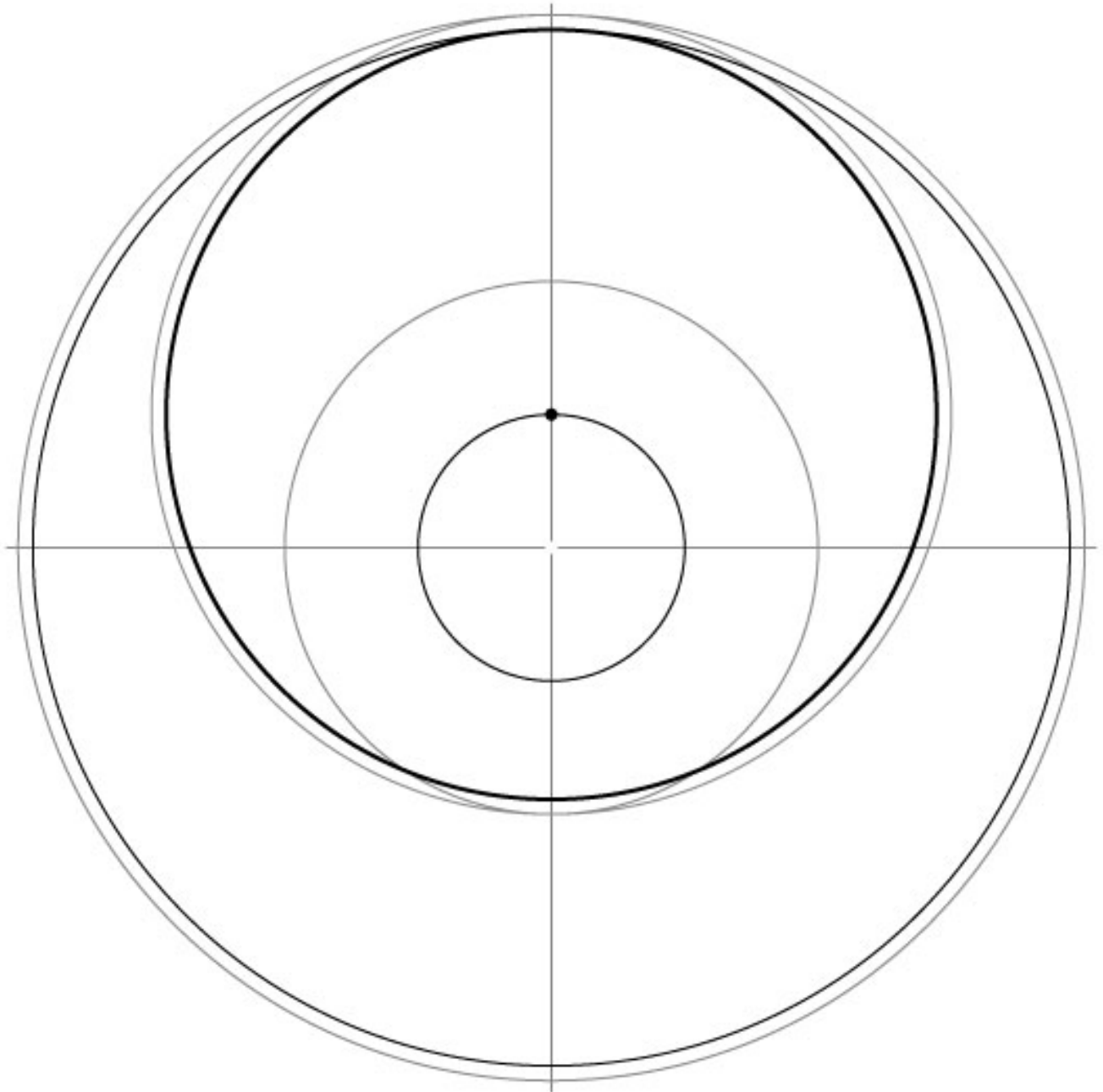

3 - Tracé du motif

Doubler le cercle précédent par un cercle tangent au cercle de base de \varnothing 17.5 cm.

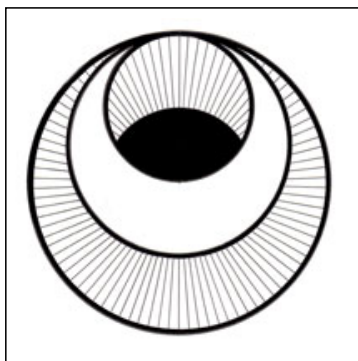

Crop circle de Morgan's Hill

découvert le 4 août 2003 dans le comté du Wiltshire (GB)

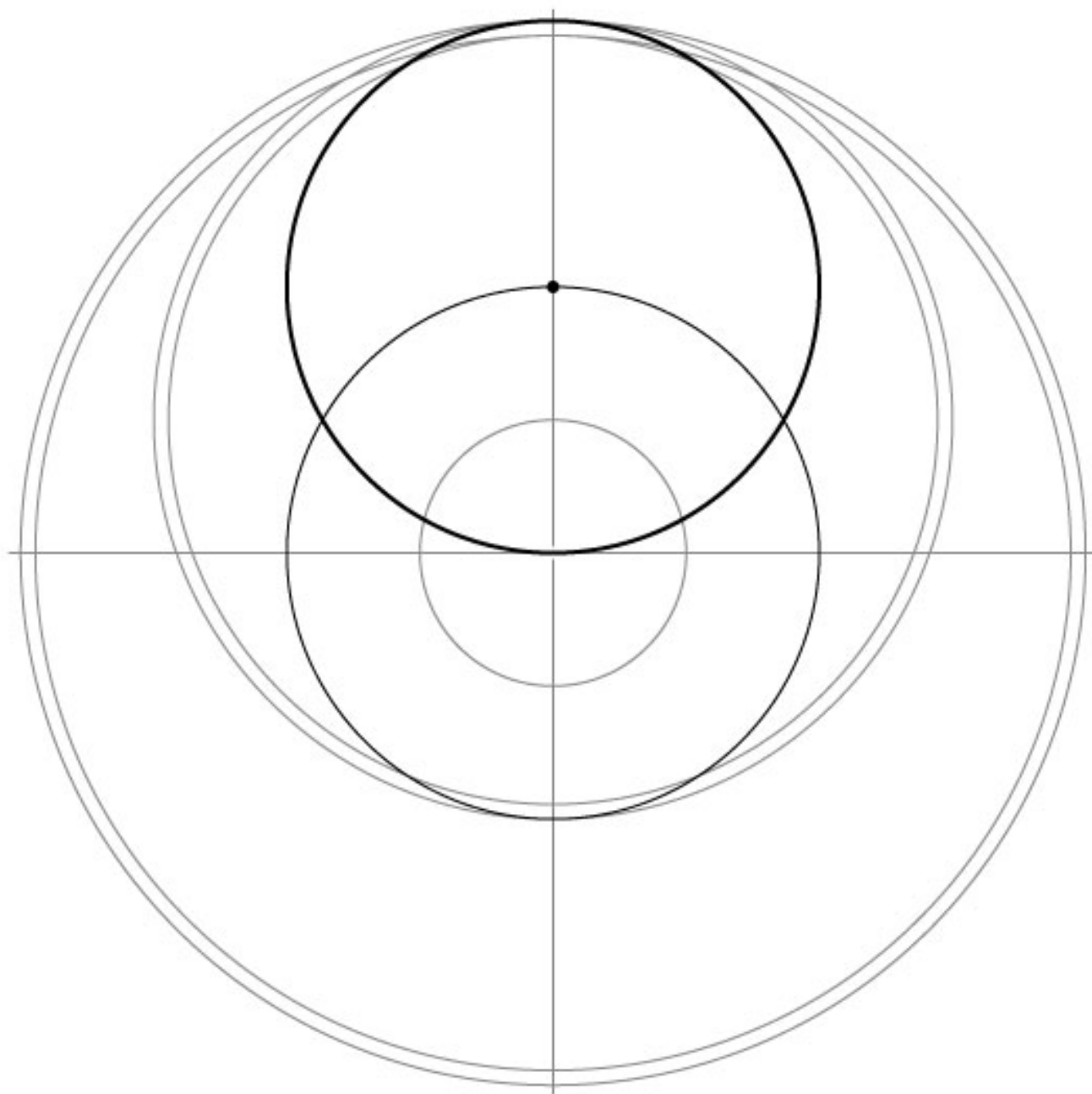

4 - Tracé du motif

Positionner un cercle de \varnothing 9 cm
à partir du cercle central de \varnothing 9 cm.

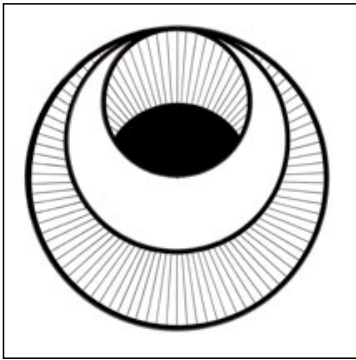

Crop circle de Morgan's Hill

découvert le 4 août 2003 dans le conté du Wiltshire (GB)

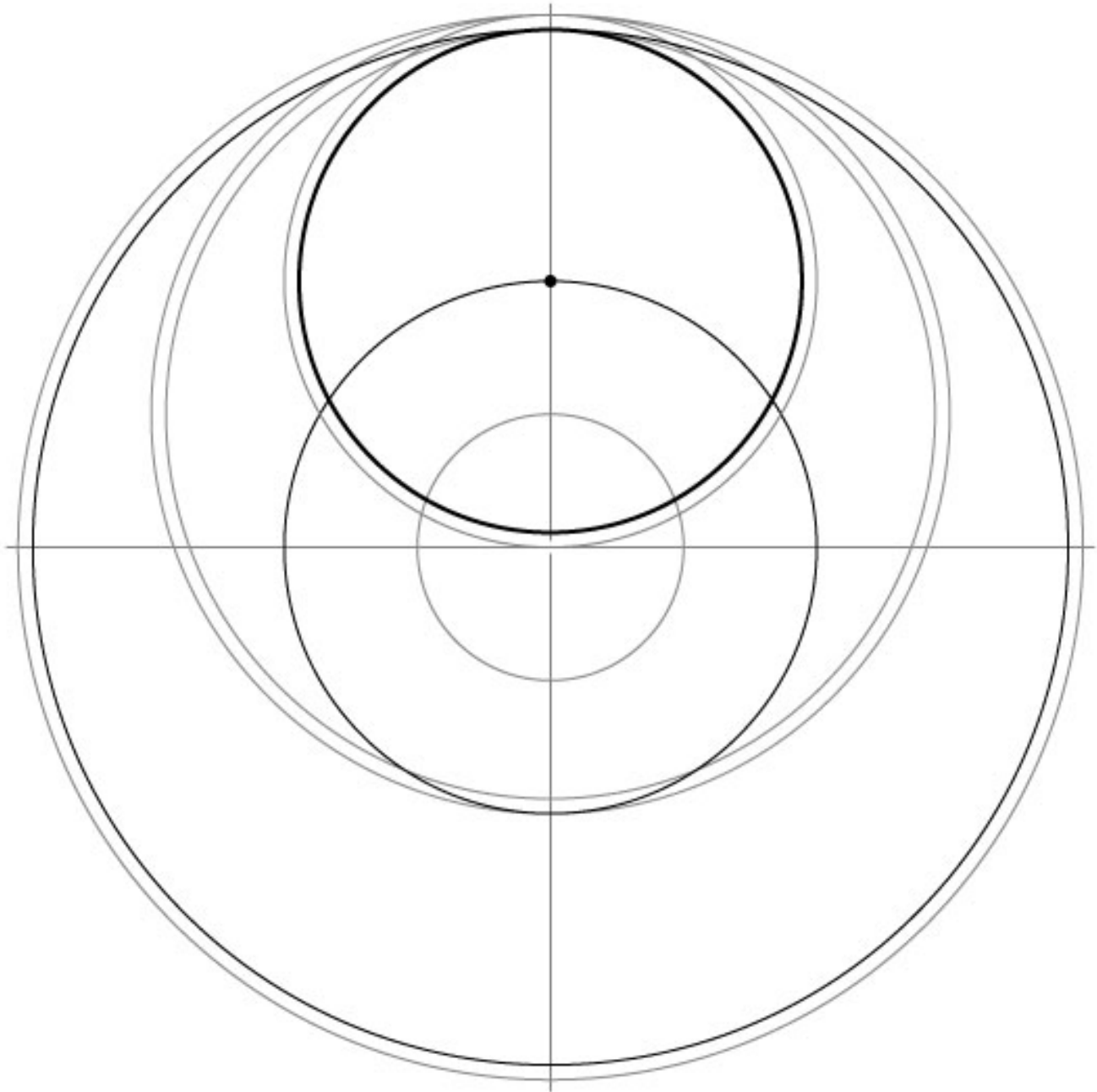

5 - Tracé du motif

Doubler le cercle précédent par un cercle
tangent au cercle de base de \varnothing 17.5 cm.

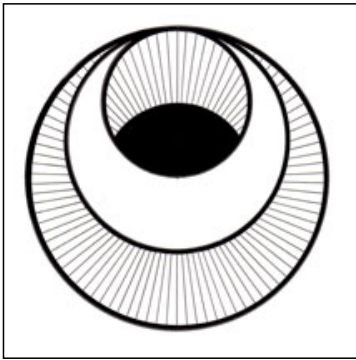

Crop circle de Morgan's Hill

découvert le 4 août 2003 dans le conté du Wiltshire (GB)

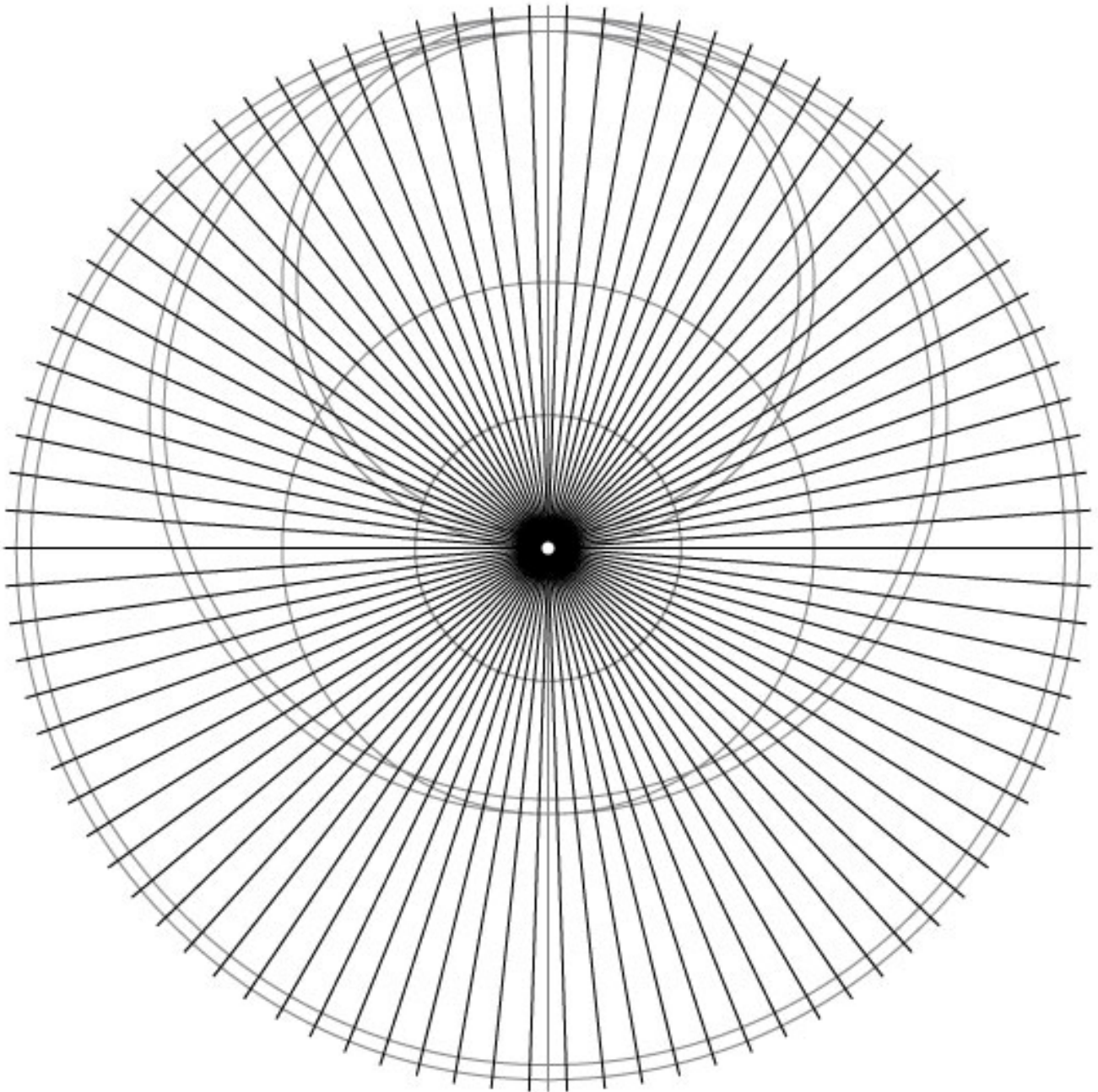

6 - Tracé du motif

Partager le cercle de base en 90 portions égales ($\alpha = 4^\circ$)

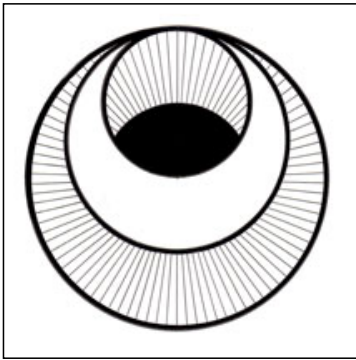

Crop circle de Morgan's Hill

découvert le 4 août 2003 dans le conté du Wiltshire (GB)

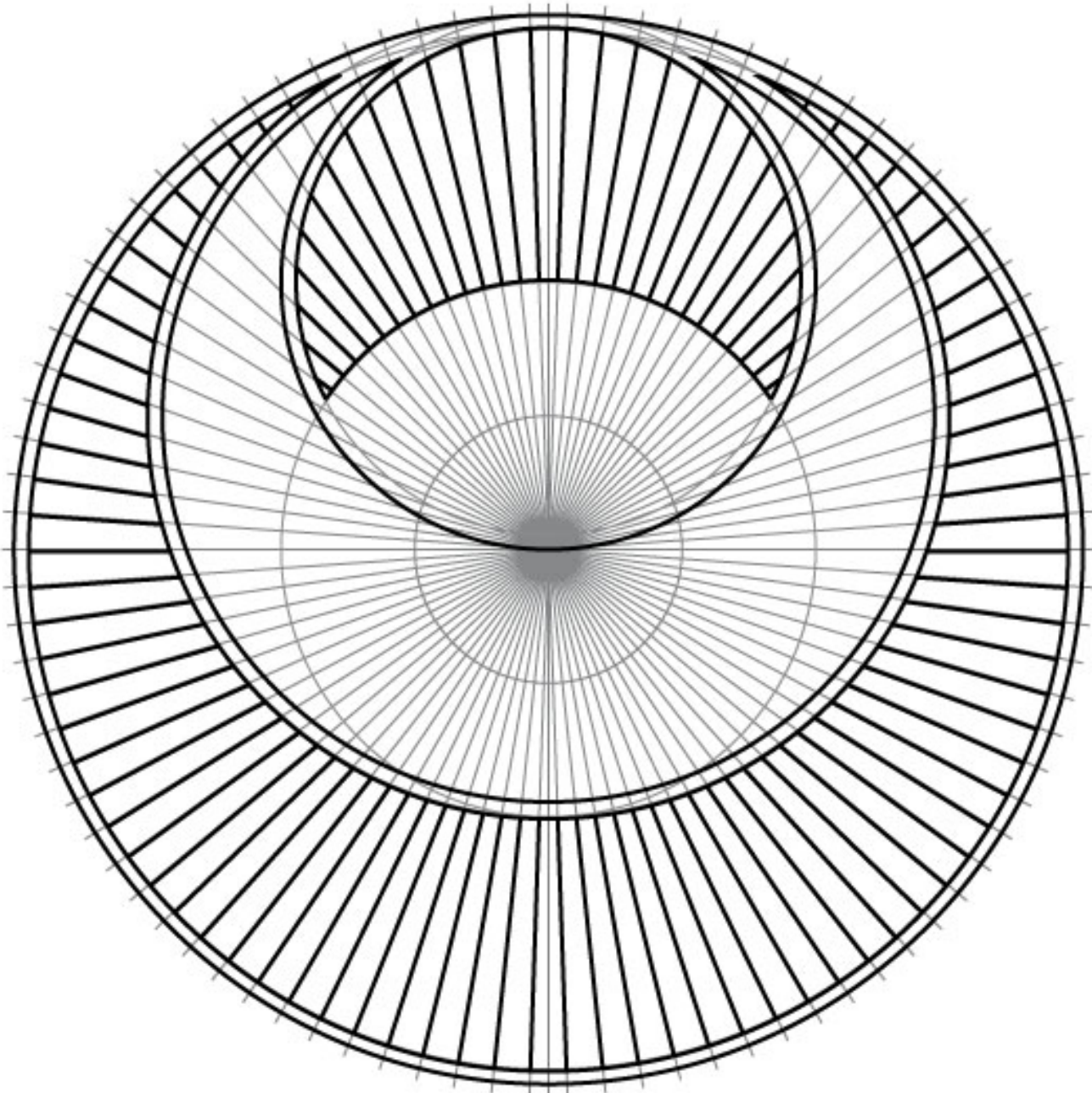

7 - Tracé complet du motif

Surligner le tracé définitif du motif.

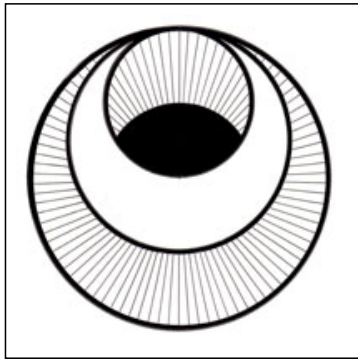

Crop circle de Morgan's Hill

découvert le 4 août 2003 dans le conté du Wiltshire (GB)

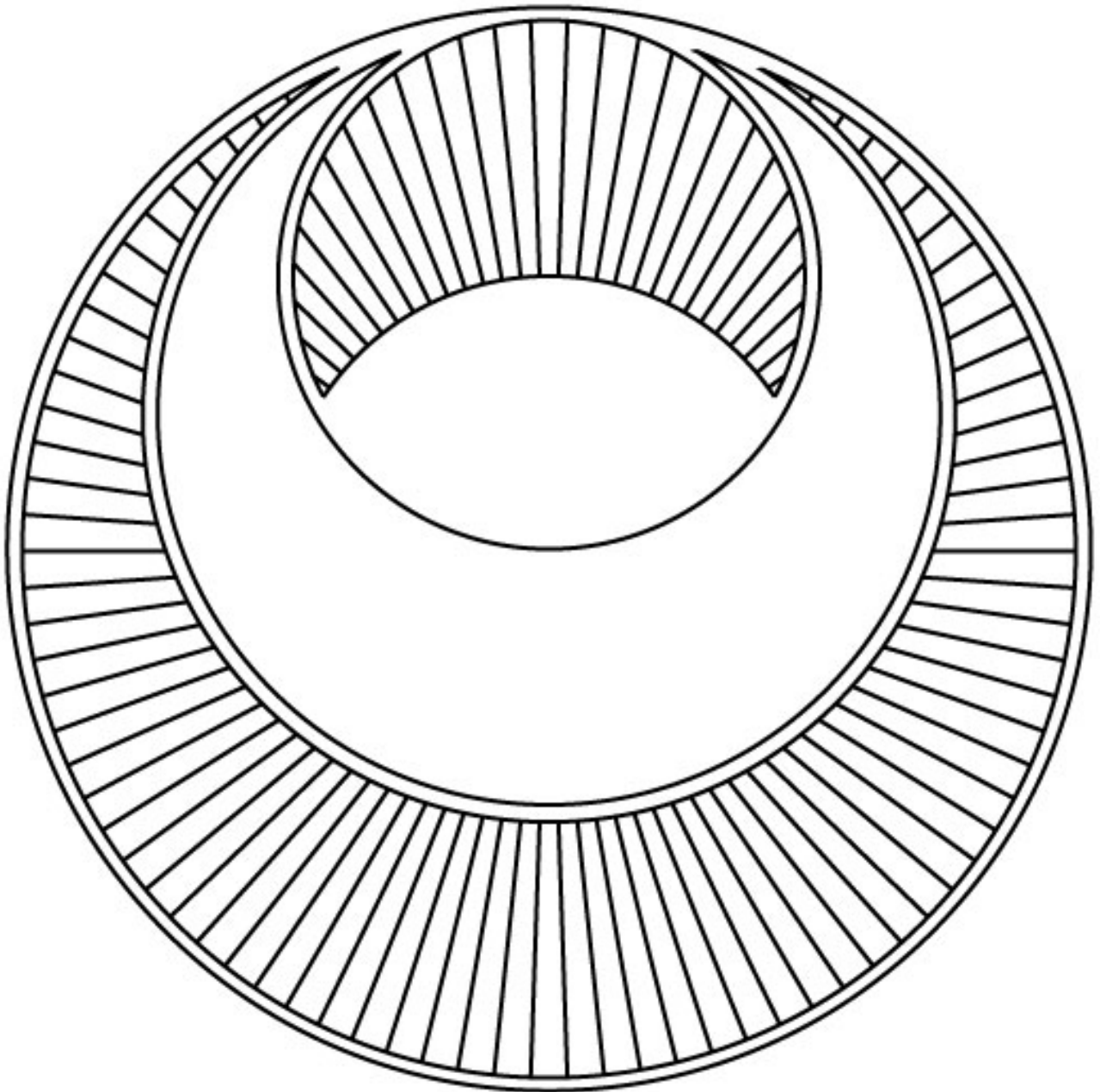

8 - Tracé final du motif

Ce motif met en interaction les Fruits de Vie suivants :

FdV carré 3ème niveau → Ø 17,5 cm - FdV cercle 3ème niveau → Ø 3,6 et 18 cm

FdV centré cercle 3ème niveau → Ø 4,5 / 9 et 18 cm